

EXTOL®
CRAFT

416200

IMPROVE YOUR DAY!

Sekačka / CZ

Kosačka / SK

Fűnyíró / HU

Rasenmäher / DE

CE



Původní návod k použití

Preklad pôvodného návodu na použitie

Az eredeti használati utasítás fordítása

Übersetzung der ursprünglichen Bedienungsanleitung

Úvod

Vážený zákazníku,

děkujeme za důvěru, kterou jste projevili značce Extol® zakoupením tohoto výrobku.

Výrobek byl podroben testům spolehlivosti, bezpečnosti a kvality předepsaných normami a předpisy Evropské unie.

Š jakýmkoli dotazy se obraťte na naše zákaznické a poradenské centrum:

www.extol.cz **info@madalbal.cz**

Tel.: +420 577 599 777

Výrobce: Madal Bal a. s., Průmyslová zóna Příluky 244, 76001 Zlín, Česká republika

Datum vydání: 27. 12. 2017

I. Charakteristika – účel použití

• Elektrická sekačka Extol® Craft 416200 je určena k pravidelnému udržování nepřerostlého trávníku o menší ploše, např. kolem chaty, rodinného domu apod. Sekačka má tři nastavitelné výšky sekání 25/40/55 mm se záběrem sekání 320 mm. Sekačka je velice lehká, snadno přenosná a díky malým rozměrům snadno skladovatelná. Sekačka tak umožňuje snadnější manipulaci při sekání ve strmějším terénu a také při použití staršími lidmi.

• Výška sekání je nastavitelná přemístěním osy koleček do jedné ze tří úrovní výšek sekání.

II. Technické údaje

Objednávací číslo	416200
Příkon	1200 W
Napájecí napětí	220-240 V ~50 Hz
Záběr sekání	320 mm
Nastavitelná výška sekání (3 úrovně)	25-40-55 mm
Otáčky bez zatížení	3450 min ⁻¹
Objem sběrného koše	35 l
Typ koše	Celoplastový, nesklápěcí
Hmotnost sekačky s košem	8,0 kg
Naměřená hladina akustického výkonu (dle EN 60335-2-77:2011)	93,3 dB(A); nejistota K=±2,43
Garantovaná hladina akustického výkonu	96 dB(A)
Naměřená hladina akustického tlaku (dle EN 60335-2-77:2011)	84,5 dB(A); nejistota K=±3
Hladina vibrací dle EN 60335-2-77:2011	1,632 m/s ² ; nejistota K=±1,5
Třída ochrany	Dvojitá izolace
Krytí	IP24

Tabulka 1

III. Součásti a ovládací prvky

• Před použitím si přečtěte celý návod k použití a ponechte jej přiložený u výrobku, aby se s ním obsluha mohla seznámit. Pokud výrobek komukoli půjčujete nebo jej prodáváte, přiložte k němu i tento návod k použití. Zamezte poškození tohoto návodu.

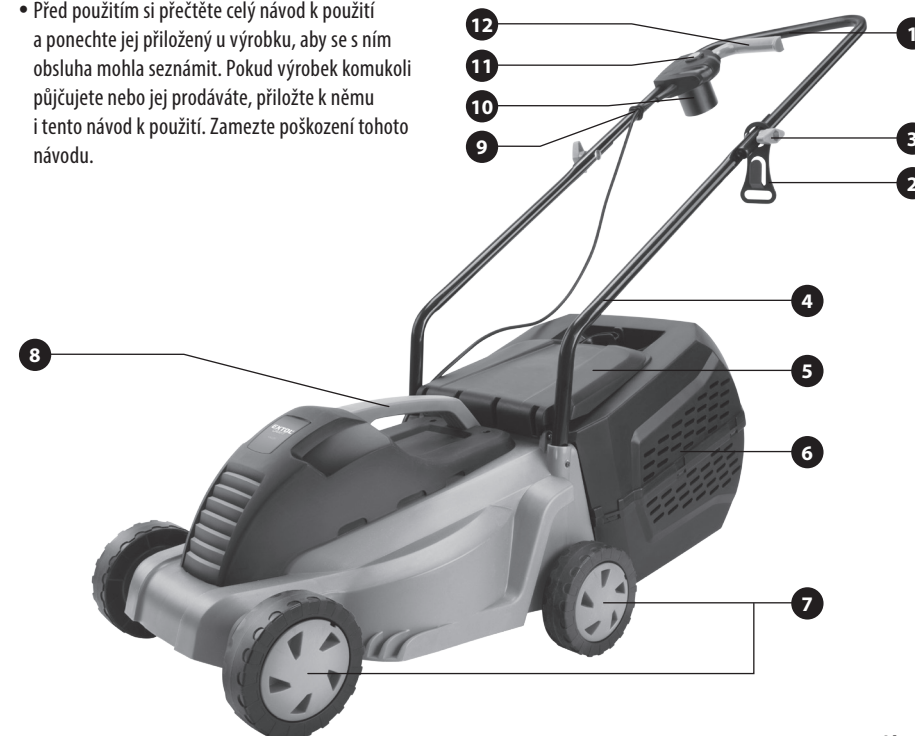

Obr. 1

Obr. 1, pozice-popis

- | | |
|--|--|
| 1) Rukojeť | 7) Výškově nastavitelná kolečka |
| 2) Závěs kabelu | 8) Transportní madlo |
| 3) Křídlová matice pro spojení horního a dolního dílu rukojeti | 9) Přichytka kabelu provozního spínače k rukojeti |
| 4) Dolní díl rukojeti | 10) Zásuvka pro připojení napájecího kabelu |
| 5) Přídrž sběrného koše/ kryt odhazového otvoru trávy | 11) Pojistný spínač proti neúmyslnému uvedení do chodu |
| 6) Sběrný koš | 12) Provozní spínač |

IV. Sestavení sekačky a příprava k uvedení do provozu

⚠ VÝSTRAHA

• Sekačku sestavujte při odpojeném přívodu el. proudu.

1. Sekačku sestavte dle obr.1.

- Horní díl rukojeti musí být orientován tak, aby pojistný spínač proti neúmyslnému uvedení do chodu směřoval nahoru.
- Horní díl rukojeti připevněte k dolnímu šroubu a zajistěte křídlovou maticí. Šrouby musí být zasunuty z vnitřní strany rukojeti, kde je čtyřhranný otvor.
- Dolní díl rukojeti po zasunutí do příslušných otvorů dle obr.1 zajistěte na obou stranách sekačky dodávanými šroubky.



Obr. 2

- Kabel uchyťte k rukojeti dodávanými příchýtkami.

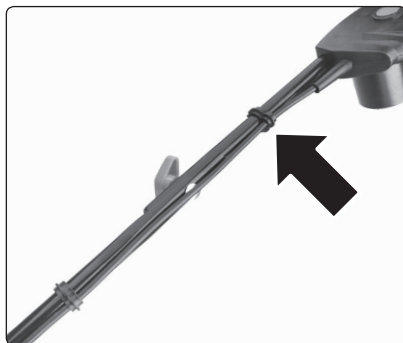

Obr. 3

- Sekačku vždy používejte s nainstalovaným sběrným košem. Dbejte na správné uložení sběrného koše a zjištění přídrži (obr.1, pozice 5). Sběrný koš vždy řádně nainstalujte na sekačku před jejím uvedením do chodu.

2. Nastavte požadovanou výšku sekání.

- Osu koleček je nutné rukou přehodit z jednoho zářezu (úrovně) do dalšího dle požadované výšky pro všechna čtyři kola.



Obr. 4

3. Trávník, který má být sečený před sekáním důkladně prohlédněte a zbavte nežádoucích předmětů, které mohou být vymrštěny rotujícím nožem, či se do nich může zaseknout rotující nůž.
4. Před uvedením sekačky do chodu ji umístěte na stabilní rovný travnatý povrch bez předmětů, které by mohly být vymrštěny rotujícím nožem či by mohlo dojít k zaseknutí nože do předmětu, např. do kořene.
5. Sekačku položte na stranu, zkontrolujte pevné uchycení nože a zda není nůž poškozen a pootočte jím pro ověření volné rotace.

V případě, že nožem jde špatně otáčet nebo otáčení doprovází nestandardní hluk, sekačku neuvádějte do chodu a zajistěte její opravu, viz kapitola Údržba a servis. Pokud je nůž povolený, důkladně jej zajistěte utažením matice klíčem.

Zkontrolujte, zda je nůž symetricky vyvážen, tj. zda má symetrický tvar, není-li jeho část ulomena, protože pokud nebude symetricky vyvážen, sekačka bude nadměrně vibrovat, což povede k jejímu poškození.

Tupý nůž nechte nabrousit. Nůž musí být po broušení rovnoměrně vyvážen. V případě, že je nůž opotřebovaný, vyměňte jej za nový originální kus výrobce, protože nůž nesmí být příliš těžký a také ne příliš křehký a musí mít originální tvar.

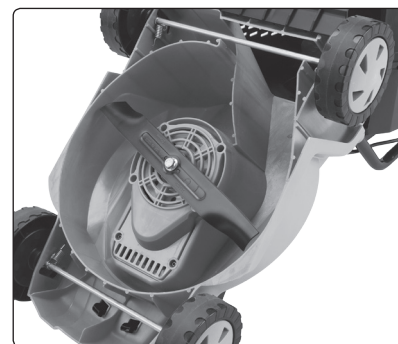

Obr. 5

6. Před uvedením sekačky do chodu a použitím sekačky se seznámte se všemi jejími ovládacími prvky a součástmi a také se způsobem jejího vypnutí, abyste ji mohli ihned vypnout v případě nebezpečné situace. Před použitím zkontrolujte pevné upevnění/usazení všech součástí (např. nože, sběrného koše atd.) a zkontrolujte, zda nějaká část přístroje jako např. bezpečnostní ochranné prvky nejsou poškozeny, špatně nainstalovány, či nechybí na svém místě. Sekačku s poškozenými a/nebo chybějícími částmi nepoužívejte a zajistěte její opravu v autorizovaném servisu značky Extol®.

V. Uvedení sekačky do chodu/vypnutí

⚠ UPOZORNĚNÍ

- Při uvádění sekačky do chodu ji nikdy nevyklánějte do strany. Zajistěte, aby při rozběhu nože nebyly nadměrně zatíženy, např. hustým mechovým podrostem, či příliš velkou trávou. V případě, že se musí sekačka při spuštění naklonit např. v důsledku vyššího zatížení nožů, zvedněte pouze tu část, která je vzdálena od obsluhy, ne však více, než je nezbytné.
- Sekačku nespouštějte, stojte-li před odhazovým otvorem trávy, tj. bez sběrného koše.

UVEDENÍ SEKAČKY DO CHODU

1. Do zásuvky (obr.1, pozice 10) zasuňte koncovku prodlužovacího přívodu a poté prodlužovací přívod připojte ke zdroji el. proudu.

⚠ UPOZORNĚNÍ

- Před použitím prodlužovacího přívodu jej nejprve zkontrolujte, zda není poškozen (nemá-li např. poškozenou izolaci). Takovýto prodlužovací přívod nepoužívejte a nahraďte jej za bezvadný.
 - Prodlužovací přívod musí být na plášti označen H05RN-F nebo H05VV-F. Pokud je použit prodlužovací přívod s průřezem vodiče 1,0 mm², jeho délka musí být max. 10 m. V případě potřeby použití delšího přívodu, musí mít prodlužovací přívod průřez vodiče 1,5 mm². Jeho délka však musí být max. 50 m. Údaj ohledně průřezu musí být uveden na plášti prodlužovacího přívodu. Připojení prodlužovacího kabelu ke zdroji el. proudu musí být chráněno před vniknutím vody a vysokou vlhkostí.
2. Stiskněte pojistný spínač proti neúmyslnému uvedení do chodu a současně přitáhněte páčku provozního spínače k rukojeti. Po stisknutí páčky provozního spínače k rukojeti pojistný spínač uvolněte.

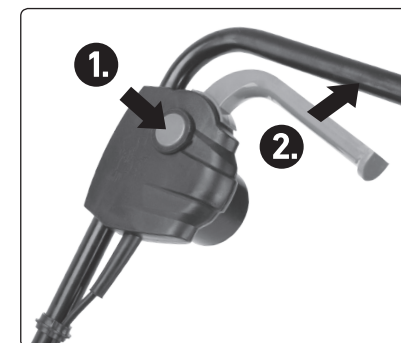

Obr. 6

3. Po uvedení do chodu pojistný spínač uvolněte.

- Pokud během chodu přístroje bude patrný nestandardní zvuk, vibrace či chod, přístroj ihned vypněte, odpojte jej od přívodu el. proudu a zjistěte a odstraňte příčinu nestandardního chodu. Je-li nestandardní chod způsoben závadou uvnitř přístroje, zajistěte jeho opravu v autorizovaném

servisu značky Extol® prostřednictvím obchodníka nebo se obraťte přímo na autorizovaný servis (servisní místa naleznete na webových stránkách v úvodu návodu).

VYPNUTÍ SEKAČKY

➔ Pro vypnutí uvolněte páčku provozního spínače na rukojeti.

- Nechávejte-li sekačku bez dozoru, odpojte ji od zdroje elektrického proudu.

VI. Používání sekačky

- Při práci se sekačkou používejte certifikované osobní ochranné prostředky dostatečnou úroveň ochrany (ochranu sluchu, zraku apod.), pevnou protismykovou obuv, dlouhé kalhoty. Se sekačkou nepracujte bosí či v otevřených sandálech. Nenoste oblečení, které má volně vlající části nebo ze kterého visí šňůrky atp..
- Sekačku vždy při sekání vedte přiměřenou rychlostí tak, aby vzrostlá tráva byla jen do poloviny průměru sekání.
- Sekačku nepoužívejte, jsou-li v blízkosti lidí, zejména děti nebo domácí zvířata.
- Nikdy nedovolte dětem a nepoučeným, či fyzicky nebo mentálně nezpůsobilým osobám nebo osobám neznalých pokynů k bezpečnému používání sekačky, aby sekačku používaly. Místní nařízení může omezit věk obsluhy. Obsluha či uživatel jsou odpovědní za nehody či rizika, které vzniknou jiným osobám nebo na jejich majetku. Nečitelné či poškozené štítky vyměňte za nové.
- Nesekejte trávu v dešti nebo ihned pod dešti či závlíce, mokrá nadrobno nasekaná tráva se bude lepit a hromadit na spodní část sekačky a nebude odváděna do sběrného koše. Hrozí nebezpečí smyku.
- **Sekačku nepoužívejte k sekání přerostlé trávy, sekačka je určena k pravidelnému udržování trávníku. Sekání přerostlé trávy či trávníku s hustým mecho- vým podrostem může způsobit poškození a přetě- žování sekačky bez nároku na bezplatnou záruční opravu. Větší trávu sekejte do poloviny šířky záběru sekačky. Sekačku vedte přiměřeně rychlým tempem.**

BEZPEČNOSTNÍ PROVOZNÍ POKYNY PRO ELEKTRICKÉ SEKAČKY TRÁVY



DŮLEŽITÉ

PŘED POUŽITÍM POZORNĚ ČTĚTE. UCHOVEJTE PRO POZDĚJŠÍ NAHLÉDNUTÍ.

ZAŠKOLENÍ

- a) Pozorně čtěte pokyny. Seznamte se s ovladači a správným používáním stroje.
- b) Nikdy nedovolte dětem nebo osobám neznalých těchto pokynů používat stroj. Místní nařízení může omezit věk obsluhy.
- c) Nikdy napracujte se strojem, pokud jsou v blízkosti lidé, zejména děti nebo domácí zvířata.
- d) Mějte na paměti, že obsluha nebo uživatel je zodpovědný za nehody nebo rizika, které vzniknou jiným osobám nebo na jejich majetku.

PŘÍPRAVA

- a) Při práci se strojem vždy noste pracovní obuv a dlouhé kalhoty. Se strojem napracujte bosí nebo v otevřených sandálech. Nenoste oblečení, které má volně vlající části nebo ze kterého visí šňůrky, ani kravaty.
- b) Pečlivě si prohlédněte prostor, kde se bude stroj používat, a odstraňte všechny předměty, které může stroj odhodit.
- c) Před použitím vždy pohledem zkontrolujte, že nože, šrouby nožů a sestava nožových součástí nejsou opotřebené nebo poškozené. Vyměňte celou sadu opotřebených nebo poškozených částí, aby se zachovala vyváženost. Vyměňte poškozené nebo nečitelné štítky.
- d) Před použitím zkontrolujte napájení a prodlužovací přívod, jestli nevykazuje známky poškození nebo stárnutí. Pokud se přívod poškodí během používání, okamžitě odpojte přívod od napájení. **NEDOTÝKEJTE SE PŘÍVODU PŘED ODPOJENÍM OD NAPÁJENÍ** Nepoužívejte stroj, pokud je přívod poškozený nebo opotřebený.

ČINNOST

- a) Se strojem pracujte pouze za denního světla nebo za dobrého umělého osvětlení.
- b) Vyvarujte se používání stroje v mokré trávě.
- c) Vždy se ujistěte, že máte na svahu stabilní postoj.
- d) Chodte, nikdy neběhejte.

- e) Sekejte napříč svahem, nikdy nahoru a dolů.
- f) Pohybuje se mimořádně opatrně, pokud měníte směr jízdy na svahu.
- g) Nesekejte na příliž strmých svazích.
- h) Dbejte mimořádně opatrnosti, pokud couváte nebo táhnete stroj směrem k sobě.
- i) Zastavte nůž (nože), pokud se má stroj naklonit při přejíždění jiného povrchu než trávníku a pokud se stroj přepravuje na místo sečení nebo od něj.
- j) Nikdy neprovozujte stroj, který má poškozené ochranné kryty nebo ochrany, nebo nemá namontované bezpečnostní zařízení, jako například deflektory a/nebo sběrný koš.
- k) Motor zapínejte opatrně v souladu s návodem k používání a stůjte dostatečně daleko od nože (nožů).
- l) Nenaklánějte stroj při zapínání motoru, s výjimkou případu, kdy se stroj musí při spouštění naklonit. V tomto případě ho nenaklánějte více, než je nezbytné a zvedejte pouze tu část, která je vzdálena od obsluhy.
- m) Nespouštějte stroj, stojte-li před odhazovým otvorem.
- n) Nedávejte ruce nebo nohy do blízkosti rotujících částí nebo pod ně. Nikdy nestůjte před odhazovým otvorem.
- o) Nepřenášejte stroj, je-li motor v chodu.
- p) Zastavte stroj a odpojte zástrčku ze zásuvky. Ujistěte se, že se všechny pohyblivé části úplně zastavily.
 - kdykoliv odejdete od stroje,
 - před čištěním ucpaného nebo zaneseného kanálu,
 - před kontrolou, čištěním nebo prací na stroji,
 - po přejetí cizího předmětu. Zkontrolujte, zda se stroj nepoškodil a opravte ho před opětovným spuštěním a provozem; pokud stroj začne nadměrně vibrovat (okamžitě zkontrolujte)
 - hledejte poškození,
 - vyměňte nebo opravte všechny poškozené části,
 - zkontrolujte dotažení všech uvolněných částí.

ÚDRŽBA A USKLADNĚNÍ

- a) Vždy dbejte na to, aby všechny matice a šrouby byly pevně dotažené a ujistěte se, že je stroj v dobrém pracovním stavu.

- b) Často kontrolujte sběrný koš, zda není opotřebovaný nebo poškozený.
- c) U strojů s více noži myslete na to, že otáčení jednoho nože může roztočit jiné nože.
- d) Během seřizování stroje buďte opatrní, aby nedošlo k uvíznutí prstů mezi pohybujícími se noži a pevnými částmi stroje.
- e) Před uskladněním nechte stroj vždy vychladnout.
- f) Pokud opravujete nože, uvědomte si, že přestože se vypne zdroj elektrické energie, nože se mohou stále pohybovat.
- g) Z důvodu bezpečnosti vyměňte opotřebované nebo poškozené části. Používejte pouze originální náhradní díly a příslušenství.

DOPORUČENÍ PRO STROJE TŘÍDY OCHRANY II

Stroje by se měly napájet přes proudový chránič (RCD), který má vypínací proud nejvýše 30 mA.

VII. Údržba a servis

NÁHRADNÍ DÍLY K OBJEDNÁNÍ V PŘÍPADĚ POTŘEBY

Obj. číslo	Název náhradního dílu
416200C	Uhlíky, 2 ks
416200-20	Hnací řemen
416200-28	Manipulační kolečka
416200-33	Nůž
416200-34	Upínací matice nože

Tabulka 2

- ➔ Před instalací, údržbou a čištěním sekačky sekačku vypněte, odpojte přívodní kabel od sekačky a vyčkejte, než se nůž zcela zastaví. Prostor kolem nože očistěte špachtlí, případně smetáčkem. Při čištění používejte rukavice.
- ➔ Je-li nůž tvarově nesymetrický v důsledku poškození nárazem, nechte jej odborně srovnat. Tupý nůž nechte odborně nabrousit. Je-li nůž drobně mechanicky poškozen, např. v důsledku nárazu, nechte poškození vybrousit, je však nutné vždy zajistit vyvážení nože. Nevyvážený nůž způsobí nadměrné vibrace při chodu sekačky. Pokud k tomu dojde, sekačku ihned vypněte a zajistěte nápravu. Vedlo by to k poškození sekačky a k

nebezpečným situacím. Používejte originální nůž dodávaný výrobcem. Při instalaci nože musí být nůž dán tak, aby případně uvedený nápis „THIS SIDE TO GRASS“ směřoval k trávě, viz obr. 5.

- Vždy dbejte na to, aby matice a šrouby byly pevně dotažené a ujistěte se, že sekačka je v dobrém pracovním stavu.
- Často kontrolujte sběrný koš, zda není opotřebovaný nebo poškozený.
- Během čištění či seřizování buďte opatrní, aby nedošlo k uvíznutí prstů mezi pohybujícími se noži a pevnými částmi stroje.
- Pokud chcete manipulovat s nožem, nůž se setrvačností otáčí i nějaký čas po vypnutí motoru.
- Z bezpečnostních důvodů vyměňte opotřebované nebo poškozené části originálními díly výrobce.
- **V případě potřeby sekačku očistěte vlhkým hadříkem namočeným v roztoku saponátu. Zamezte při tom vniknutí vody do vnitřních částí stroje.** Nikdy k čištění nepoužívejte organická rozpouštědla (např. na bázi acetonu) či abrazivní čisticí prostředky, došlo by k poškození plastového krytu!
- V případě potřeby záruční opravy se obraťte na prodejce, u kterého jste výrobek zakoupili, který zajistí opravu v autorizovaném servisu značky Extol®. Pro pozáruční opravu se obraťte přímo na autorizovaný servis značky Extol® (servisní místa naleznete na webových stránkách v úvodu návodu).
- Bezplatná záruční oprava se vztahuje pouze na výrobní vady výrobku (skryté a vnější) a nevztahuje se na opotřebení výrobku v důsledku nadměrné zátěže či běžného používání nebo na poškození výrobku způsobené nesprávným používáním.
- V případě sporu mezi kupujícím a prodávajícím ve vztahu kupní smlouvy, který se nepodařilo mezi stranami urovnat přímo, má kupující právo obrátit se na obchodní inspekci jako subjekt mimosoudního řešení spotřebitelských sporů. Na webových stránkách obchodní inspekce je odkaz na záložku „ADR-mimosoudní řešení sporů“.

VIII. Skladování

- Sekačku skladujte na suchém místě mimo dosah dětí při teplotě max. 40°C a mimo přímé sluneční záření a sálavé zdroje tepla. Sekačku chraňte před deštěm a vysokou vlhkostí.

IX. Odkaz na štítek, symboly a pictogramy



	Před použitím si přečtěte návod k použití.
	Nepřibližujte se k okolostojícím či zvířatům. Vyhýbejte se nezúčastněným osobám.
	Pozor na ostré čepele. Vyvarujte se kontaktu s ostrými noži. Nože se setrvačností ještě nějaký čas otáčí i poté, co vypnete motor-vytáhněte vidlici ze síťové zásuvky před prováděním údržby nebo je-li pohyblivý přívod poškozený.
	Nedovolte, aby se napájecí pohyblivý přívod dostal do styku se žácím nástrojem.
	Odpovídá příslušným požadavkům EU.
	Zařízení druhé ochranné třídy. Dvojitá izolace.
	Střídavý proud.
	Elektroodpad, viz dále.
Na štítku sekačky je uvedeno sériové číslo zahrnující rok, měsíc výroby a číslo výrobní série.	

Tabulka 3

X. Likvidace odpadu

OBALY

- Obalové materiály vyhodte do příslušného kontejneru na tříděný odpad.

SEKAČKA (ELEKTROZAŘÍZENÍ)

- Podle evropské směrnice 2002/96/EC se elektrická a elektronická zařízení nesmějí vyhazovat do směsného odpadu, ale je nezbytné je odevzdat k ekologické likvidaci na k tomu určená sběrná místa. Informace o těchto místech obdržíte na obecním úřadě. Informace o sběrných místech obdržíte na obecním úřadě.



XI. Záruční lhůta a podmínky

ODPOVĚDNOST ZA VADY (ZÁRUKA)

Uplatnění nároku na bezplatnou záruční opravu se řídí zákonem č. 89/2012 Sb., přičemž odpovědnost za vady na Vámi zakoupený výrobek platí po dobu 2 let od data jeho zakoupení- pokud např. na obalu či promomateriálu není uvedena delší doba pro nějakou část či celý výrobek. Při splnění níže uvedených podmínek, které jsou v souladu s tímto zákonem, Vám výrobek bude bezplatně opraven.

ZÁRUČNÍ PODMÍNKY

- 1) Prodávající je povinen spotřebiteli zboží předvést (pokud to jeho povaha umožňuje) a vystavit doklad o koupi v souladu se zákonem. Všechny údaje v dokladu o koupi musí být vypsány nesmazatelným způsobem v okamžiku prodeje zboží.
- 2) Již při výběru zboží pečlivě zvažte, jaké funkce a činnosti od výrobku požadujete. To, že výrobek nevyhovuje Vaším pozdějším technickým nárokům, není důvodem k jeho reklamaci.
- 3) Při uplatnění nároku na bezplatnou opravu musí být zboží předáno s řádným dokladem o koupi.
- 4) Pro přijetí zboží k reklamaci by mělo být pokud možno očištěno a zabaleno tak, aby při přepravě nedošlo k poškození (nejlépe v originálním obalu). V zájmu přesné diagnostiky závady a jejího dokonalého odstranění spolu s výrobkem zašlete i jeho originální příslušenství.
- 5) Servis nenese odpovědnost za zboží poškozené přepravcem.
- 6) Servis dále nenese odpovědnost za zaslání příslušenství, které není součástí základního vybavení výrobku. Výjimkou jsou případy, kdy příslušenství nelze odstranit z důvodu vady výrobku.
- 7) Odpovědnost za vady („záruka“) se vztahuje na skryté a viditelné vady výrobku.
- 8) Záruční opravu je oprávněn vykonávat výhradně autorizovaný servis značky Extol.
- 9) Výrobce odpovídá za to, že výrobek bude mít po celou dobu odpovědnosti za vady vlastnosti a parametry uvedené v technických údajích, při dodržení návodu k použití.
- 10) Nárok na bezplatnou opravu zaniká, jestliže:
 - a) výrobek nebyl používán a udržován podle návodu k obsluze.
 - b) byl proveden jakýkoliv zásah do konstrukce stroje bez předchozího písemného povolení vydaného firmou Madal Bal a.s. nebo autorizovaným servisem značky Extol.
 - c) výrobek byl používán v jiných podmínkách nebo k jiným účelům, než ke kterým je určen.
 - d) byla některá část výrobku nahrazena neoriginální součástí.
 - e) k poškození výrobku nebo k nadměrnému opotřebení došlo vinou nedostatečné údržby.
 - f) výrobek havaroval, byl poškozen vyšší mocí či nedbalostí uživatele.
 - g) škody vznikly působením vnějších mechanických, teplotních či chemických vlivů.
 - h) vady byly způsobeny nevhodným skladováním, či manipulací s výrobkem.
 - i) výrobek byl používán (pro daný typ výrobku) v agresivním prostředí např. prašném, vlhkém.
 - j) výrobek byl použit nad rámec přípustného zatížení.
 - k) bylo provedeno jakékoliv falšování dokladu o koupi či reklamační zprávy.
- 11) Odpovědnost za vady se nevztahuje na běžné opotřebení výrobku nebo na použití výrobku k jiným účelům, než ke kterým je určen.
- 12) Odpovědnost za vady se nevztahuje na opotřebení výrobku, které je přirozené v důsledku jeho běžného používání, např. obroušení brusných kotoučů, nižší kapacita akumulátoru po dlouhodobém používání apod.
- 13) Poskytnutím záruky nejsou dotčena práva kupujícího, která se ke koupi věci vztahují podle zvláštních právních předpisů.
- 14) Nelze uplatňovat nárok na bezplatnou opravu vady, na kterou již byla prodávajícím poskytnuta sleva. Pokud si spotřebitel výrobek svépomocí opraví, pak výrobce ani

prodávající nenese odpovědnost za případné poškození výrobku či újmu na zdraví v důsledku neodborné opravy či použití neoriginálních náhradních dílů.

15) Na výměně zboží či jeho část v záruční lhůtě neplyne nová 2 letá záruka od data výměny, ale 2 letá záruka se počítá od data zakoupení původního výrobku.

ZÁRUČNÍ A POZÁRUČNÍ SERVIS

Pro uplatnění práva na záruční opravu zboží se obraťte na obchodníka, u kterého jste zboží zakoupili.

Pro pozáruční opravu se můžete také obrátit na náš autorizovaný servis.

Nejbližší servisní místa naleznete na www.extol.cz. V případě dotazů Vám poradíme na servisní lince **222 745 130**.

EU a GS Prohlášení o shodě

Výrobce Madal Bal a.s. • Bartošova 40/3, 760 01 Zlín • IČO: 49433717

prohlašuje,

že následně označená zařízení na základě své koncepce a konstrukce, stejně jako na trh uvedená provedení, odpovídají příslušným požadavkům Evropské unie.

Toto prohlášení se vydává na výhradní odpovědnost výrobce.

Sekačka Extol® Craft 416200

je ve shodě s následujícími harmonizovanými normami:

EN 60335-1:2012+A11+A13+AC1+Z1+Z2; EN 60335-2-77:2010; EN 62233:2008
EN 55014-1:2006 +A1:2009+A2:2011 do 28.4.2020/ od tohoto data EN 55014-1:2017;
EN 55014-2:1997+A1+A2 do 25.3.2018/poté dle EN 55014-2:2015;
EN 61000-3-2:2014; EN 61000-3-3:2013; EN 62321-x; AfPS GS 2014:01 PAK

a harmonizačními předpisy:

2006/42 ES; 2014/30 EU; 2011/65 EU; 2000/14 ES

Kompletaci technické dokumentace 2006/42 ES, 2000/14 ES provedl Martin Šenkýř se sídlem na adrese výrobce. Technická dokumentace (2006/42 ES, 2000/14 ES) je dostupná na adrese výrobce.

Naměřená hladina akustického výkonu zařízení reprezentujícího daný typ: 93,3 dB(A); nejistota $K = \pm 2,43$ dB(A)
Garantovaná hladina akustického výkonu zařízení: 96 dB(A).

Místo a datum vydání EU prohlášení o shodě: Zlín, 27.12. 2017

Osoba oprávněná vypracováním EU prohlášení o shodě jménem výrobce
(podpis, jméno, funkce):

Martin Šenkýř
člen představenstva a.s.

Úvod

Vážený zákazník,

ďakujeme za dôveru, ktorú ste prejavili značke Extol® kúpou tohto výrobku.

Výrobok bol podrobený testom spoľahlivosti, bezpečnosti a kvality predpísaných normami a predpismi Európskej únie.

S akýmkoľvek otázkami sa obraťte na naše zákaznicke a poradenské centrum:

www.extol.sk

Fax: +421 2 212 920 91 Tel.: +421 2 212 920 70

Distribútor pre Slovenskú republiku: Madal Bal s.r.o., Pod gaštanmi 4F, 821 07 Bratislava

Výrobca: Madal Bal a. s., Průmyslová zóna Příluky 244, 76001 Zlín, Česká republika

Dátum vydania: 27. 12. 2017

I. Charakteristika – účel použitia

- Elektrická kosačka Extol® Craft 416200 je určená na pravidelné udržiavanie neprerasteneho trávniku s menšou plochou, napr. okolo chaty, rodinného domu a pod. Kosačka má tri nastaviteľné výšky kosenia 25/40/55 mm so záberom kosenia 320 mm. Kosačka je veľmi ľahká, ľahko prenosná a vďaka malým rozmerom ľahko skladovateľná. Kosačka tak umožňuje ľahšiu manipuláciu pri kosení na strmšom teréne a tiež pri použití staršími ľuďmi.
- Výška kosenia je nastaviteľná premiestnením osi koliesok do jednej z troch úrovní výšok kosenia.

II. Technické údaje

Objednávacie číslo	416200
Príkion	1 200 W
Napájacie napätie	220 – 240 V ~ 50 Hz
Záber kosenia	320 mm
Nastaviteľná výška kosenia (3 úrovne)	25 – 40 – 55 mm
Otáčky bez zataženia	3 450 min ⁻¹
Objem zberného koša	35 l
Typ koša	Celoplastový, neskľapací
Hmotnosť kosačky s košom	8,0 kg
Nameraná hladina akustického výkonu (podľa EN 60335-2-77:2011)	93,3 dB(A); odchýlka $K = \pm 2,43$
Garantovaná hladina akustického výkonu	96 dB(A)
Nameraná hladina akustického tlaku (podľa EN 60335-2-77:2011)	84,5 dB(A); odchýlka $K = \pm 3$
Hladina vibrácií podľa EN 60335-2-77:2011	1,632 m/s ² ; neistota $K = \pm 1,5$
Trieda ochrany	Dvojitá izolácia
Krytie	IP24

Tabuľka 1

III. Súčasti a ovládacie prvky

- Pred použitím si prečítajte celý návod na použitie a ponechajte ho priložený pri výrobku, aby sa s ním obsluha mohla oboznámiť. Pokiaľ výrobok komukoľvek požičiavate alebo predávate, priložte k nemu aj tento návod na použitie. Zabráňte poškodeniu tohto návodu.

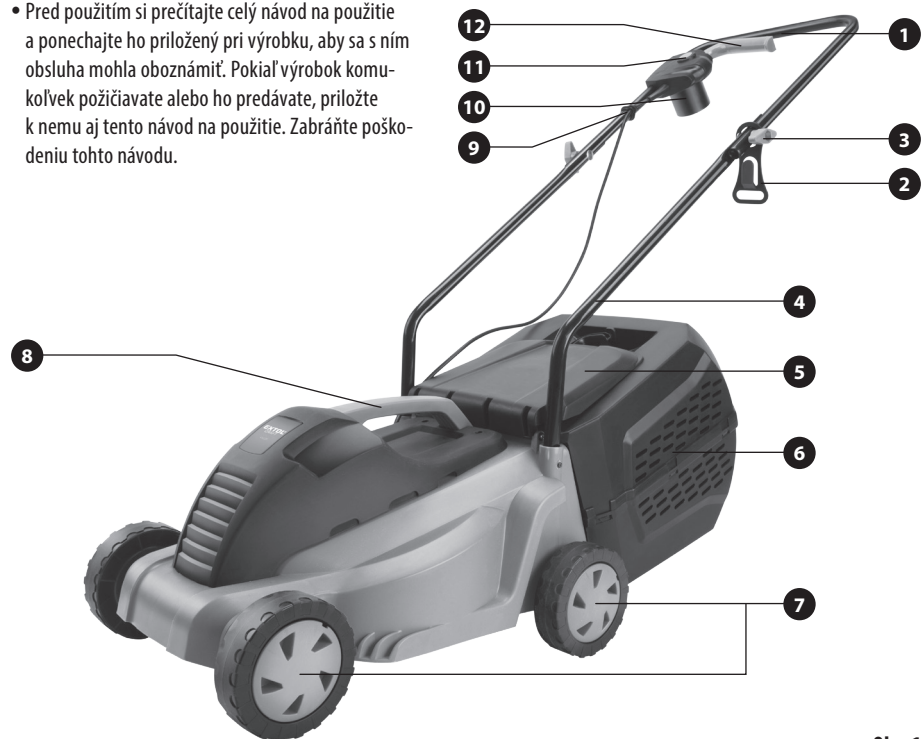

Obr. 1

Obr. 1, pozícia – popis

- | | |
|---|---|
| 1) Rukoväť | 7) Výškovo nastaviteľné kolieska |
| 2) Záves kábla | 8) Transportné držiadlo |
| 3) Krídlová matica na spojenie horného a dolného dielu rukoväti | 9) Príchytky kábla prevádzkového spínača k rukoväti |
| 4) Dolný diel rukoväti | 10) Zásuvka na pripojenie napájacieho kábla |
| 5) Uchytenie zberného koša/ kryt na otvor na odhadzovanie trávy | 11) Poistný spínač proti neúmyselnému uvedeniu do chodu |
| 6) Zberný kôš | 12) Prevádzkový spínač |

IV. Zostavenie kosačky a príprava na uvedenie do prevádzky

⚠ VÝSTRAHA

- Kosačku zostavujte pri odpojenom prívode el. prúdu.

1. Kosačku zostavte podľa obr. 1.

- Horný diel rukoväti musí byť orientovaný tak, aby poistný spínač proti neúmyselnému uvedeniu do chodu smeroval hore.
- Horný diel rukoväti pripevnite k dolnému skrutkami a zaistite krídlovou maticou. Skrutky musia byť zasunuté z vnútornej strany rukoväti, kde je štvorhranný otvor.
- Dolný diel rukoväti po zasunutí do príslušných otvorov podľa obr. 1 zaistite na oboch stranách kosačky dodávanými skrutkami.



Obr. 2

- Kábel prichyťte k rukoväti dodávanými príchytkami.

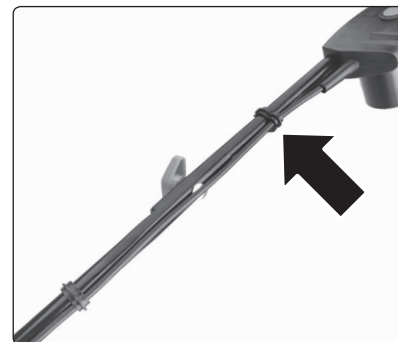

Obr. 3

- Kosačku vždy používajte s nainštalovaným zberným košom. Dbajte na správne uloženie zberného koša a zaistenie prichytení (obr. 1, pozícia 5). Zberný kôš vždy riadne nainštalujte na kosačku pred jej uvedením do chodu.

2. Nastavte požadovanú výšku kosenia.

- Os koliesok je nutné rukou prehodiť z jedného zárezu (úrovne) do ďalšieho podľa požadovanej výšky pre všetky štyri koliesá.



Obr. 4

3. Trávnik, ktorý budete kosiť, pred kosením dôkladne prezrite a zbavte nežiaducich predmetov, ktoré by mohli vymrštíť rotujúci nôž, alebo sa do nich rotujúci nôž môže zaseknúť.
4. Pred uvedením kosačky do chodu kosačku umiestnite na stabilný rovný trávnatý povrch bez predmetov, ktoré by mohli vymrštíť rotujúci nôž alebo by mohlo dôjsť k zaseknutiu noža do predmetu, napr. do koreňa.
5. Kosačku položte na stranu, skontrolujte pevné prichytenie noža a či nie je nôž poškodený a pootočte ním pre overenie voľnej rotácie.

V prípade, že sa nôž zle otáča alebo otáčanie sprevádza neštandardný hluk, kosačku neuvádzajte do chodu a zaistite jej opravu, pozri kapitola Údržba a servis. Pokiaľ je nôž povolený, dôkladne ho zaistite dotiahnutím matice kľúčom.

Skontrolujte, či je nôž symetricky vyvážený, to znamená či má symetrický tvar, či nie je jeho časť odlomená, pretože ak nebude symetricky vyvážený, kosačka bude nadmerne vibrovať, čo povedie k jej poškodeniu. Tupý nôž nechajte nabrúsiť. Nôž musí

byť po brúsení rovnomerne vyvážený. V prípade, že je nôž opotrebovaný, vymeňte ho za nový originálny kus výrobcu, pretože nôž nesmie byť príliš ťažký a tiež nie príliš krehký a musí mať originálny tvar.

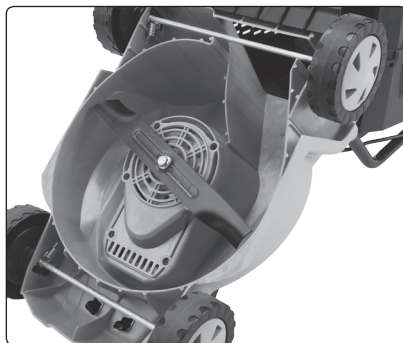

Obr. 5

6. Pred uvedením kosačky do chodu sa zoznámte so všetkými ovládacími prvkami a súčastami a tiež so spôsobom vypnutia, aby ste ju mohli v prípade nebezpečnej situácie ihneď vypnúť. Pred použitím skontrolujte pevné upevnenie/usadenie všetkých súčastí (napr. noža, zberného koša atď.) a skontrolujte, či nejaká časť prístroja ako napr. bezpečnostné ochranné prvky nie sú poškodené, zle nainštalované, či nechýbajú na svojom mieste. Kosačku s poškodenými a/alebo chýbajúcimi časťami nepoužívajte a zaistite jej opravu v autorizovanom servise značky Extol®.

V. Uvedenie kosačky do chodu/vypnutie

! UPOZORNENIE

- Pri uvádzaní kosačky do chodu ju nikdy nevykláňajte do strany. Zaistite, aby nože pri rozbehu neboli nadmerne zaťažené, napr. hustým machovým porastom, či príliš vysokou trávou. V prípade, že sa musí kosačka pri spustení nakloniť napr. v dôsledku vyššieho zaťaženia nožov, zdvihnite iba tú časť, ktorá je vzdialená od obsluhy, nie však viac, ako je nevyhnutné.
- Kosačku nepúšťajte, ak stojíte pred otvorom na odhadzovanie trávy, t. j. bez zberného koša.

UVEDENIE KOSAČKY DO CHODU

1. Do zásuvky (obr. 1, pozícia 10) zasuňte koncovku predlžovacieho prívodu a potom predlžovací prívod pripojte k zdroju el. prúdu.

! UPOZORNENIE

- Pred použitím predlžovacieho prívodu ho najprv skontrolujte, či nie je poškodený (či nemá napr. poškodenú izoláciu). Takýto predlžovací prívod nepoužívajte a nahraďte ho za nepoškodený.
 - Predlžovací prívod musí byť na plášti označený H05RN-F alebo H05VV-F. Pokiaľ je použitý predlžovací prívod s prierezom vodiča 1,0 mm², jeho dĺžka musí byť max. 10 m. V prípade potreby použitia dlhšieho prívodu, musí mať predlžovací prívod prierez vodiča 1,5 mm². Jeho dĺžka však musí byť max. 50 m. Údaj týkajúci sa prierezu musí byť uvedený na plášti predlžovacieho prívodu. Pripojenie predlžovacieho kábla k zdroju el. prúdu musí byť chránené pred vniknutím vody a vysokou vlhkosťou.
2. Stlačte poistný spínač proti neúmyselnému uvedeniu do chodu a súčasne pritiahnite páčku prevádzkového spínača k rukoväti. Po stlačení páčky prevádzkového spínača k rukoväti poistný spínač uvoľnite.

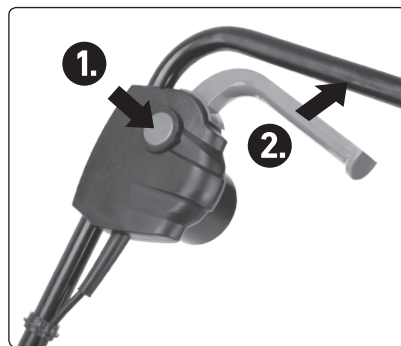

Obr. 6

3. Po uvedení do chodu poistný spínač uvoľnite.

- Ak počas chodu prístroja bude zjavný neštandardný zvuk, vibrácie či chod, prístroj ihneď vypnite, odpojte ho od prívodu el. prúdu a zistite a odstráňte príčinu neštandardného chodu. Ak je neštandardný chod spôsobený poruchou vnútri prístroja, zaistite jeho opravu v autorizovanom servise značky Extol®

prostredníctvom obchodníka alebo sa obráťte priamo na autorizovaný servis (servisné miesta nájdete na webových stránkach v úvode návodu).

VYPNUTIE KOSAČKY

- ➔ Pri vypnutí uvoľnite páčku prevádzkového spínača na rukoväti.
- Ak nechávate kosačku bez dozoru, odpojte ju od zdroja elektrického prúdu.

VI. Používanie kosačky

- Pri práci s kosačkou používajte certifikované osobné ochranné prostriedky s dostatočnou úrovňou ochrany (ochranu sluchu, zraku a pod.), pevnú protišmykovú obuv, dlhé nohavice. S kosačkou nepracujte bosí alebo v otvorených sandáloch. Nenoste oblečenie, ktoré má voľne vlajúce časti alebo z ktorého visia šnúrky a pod.
- Kosačku vždy pri kosení vedte primeranou rýchlosťou tak, aby nepokosená tráva bola len do polovice priemeru kosenia.
- Kosačku nepoužívajte, ak sú v blízkosti ľudia, hlavne deti alebo domáce zvieratá.
- Nikdy nedovoľte deťom a nepoučeným, či fyzicky alebo mentálne nespôsobilým osobám alebo osobám neznalým pokynov na bezpečné používanie kosačky, aby kosačku používali. Miestne nariadenia môže obmedziť vek obsluhy. Obsluha či používateľ sú zodpovední za nehody alebo riziká, ktoré vzniknú iným osobám alebo na ich majetku. Nečitateľné alebo poškodené štítky vymeňte za nové;
- Nekoste trávu v daždi alebo ihneď po daždi či polievaní, mokrá, nadrobno posekaná tráva sa bude lepiť a hromadiť na spodnej časti kosačky a nebude sa odvádzať do zberného koša. Hrozí nebezpečenstvo šmyku.
- Kosačku nepoužívajte na kosenie vysokej trávy, kosačka je určená na pravidelné udržiavanie trávnikov. Kosenie vysokej trávy alebo trávnikov s hustým machovým porastom môže spôsobiť poškodenie a preťaženie kosačky bez nároku na bezplatnú záručnú opravu. Väčšiu trávu koste do polovice šírky záberu kosačky. Kosačku vedte primerane rýchlym tempom.

BEZPEČNOSTNÉ PREVÁDZKOVÉ POKYNY PRE ELEKTRICKÉ KOSAČKY TRÁVY

! DÔLEŽITÉ

PRED POUŽITÍM POZORNE ČÍTAJTE. UCHOVAJTE PRE NESKORŠIE NAHLIADNUTIE.

ZAŠKOLENIE

- Pozorne čítajte pokyny. Zoznámte sa s ovládacími a správnym používaním stroja.
- Nikdy nedovoľte deťom alebo osobám neznalým týchto pokynov používať stroj. Miestne nariadenia môže obmedziť vek obsluhy.
- Nikdy napracujte so strojom, pokiaľ sú v blízkosti ľudia, najmä deti alebo domáce zvieratá.
- Majte na pamäti, že obsluha alebo používateľ je zodpovedný za nehody alebo riziká, ktoré vzniknú iným osobám alebo na ich majetku.

PRÍPRAVA

- Pri práci so strojom vždy noste pracovnú obuv a dlhé nohavice. So strojom napracujte bosí alebo v otvorených sandáloch. Nenoste oblečenie, ktoré má voľne vlajúce časti alebo z ktorého visia šnúrky, alebo kravaty.
- Starostlivo si prehladnite priestor, kde sa bude stroj používať, odstráňte všetky predmety, ktoré môže stroj odhodiť.
- Pred použitím vždy pohľadom skontrolujte, že nože, skrutky nožov a zostava nožových súčastí nie sú opotrebované alebo poškodené. Vymeňte celú súpravu opotrebovaných alebo poškodených častí, aby sa zachovala vyváženosť. Vymeňte poškodené alebo nečitateľné štítky.
- Pred použitím skontrolujte napájanie a predlžovací prívod, či nevykazuje známky poškodenia alebo starnutia. Pokiaľ sa prívod poškodí počas používania, okamžite odpojte prívod od napájania. NEDOTÝKAJTE SA PRÍVODU PRED ODPOJENÍM OD NAPÁJANIA. Nepoužívajte stroj, pokiaľ je prívod poškodený alebo opotrebovaný.

ČINNOSŤ

- So strojom pracujte iba za denného svetla alebo za dobrého umelého osvetlenia.
- Vyvarujte sa používania stroja v mokrej trávě.

- c) Vždy sa uistite, že máte na svahu stabilný postoj.
- d) Chodte, nikdy nebehaťe.
- e) Koste naprieč svahom, nikdy nie hore a dole.
- f) Pohybujte sa mimoriadne opatrne, pokiaľ meníte smer jazdy na svahu.
- g) Nekoste na príliš strmých svahoch.
- h) Dbajte na mimoriadnu opatrnosť, pokiaľ cítate alebo ťaháte stroj smerom k sebe.
- i) Zastavte nôž (nože), pokiaľ sa má stroj nakloniť pri prechádzaní iného povrchu ako trávnik a pokiaľ sa stroj prepravuje na miesto kosenia alebo od neho.
- j) Nikdy neprevádzkujte stroj, ktorý má poškodené ochranné kryty alebo ochrany, alebo nemá namontované bezpečnostné zariadenie, ako napríklad deflektory a/alebo zberný kôš.
- k) Motor zapínajte opatrne v súlade s návodom na používanie a stojte dostatočne ďaleko od noža (nožov).
- l) Nenakláňajte stroj pri zapínaní motora, s výnimkou prípadu, keď sa stroj musí pri spúšťaní nakloniť. V tomto prípade ho nenakláňajte viac, ako je nevyhnutné a zdvíhajte iba tú časť, ktorá je vzdialená od obsluhy.
- m) Nespúšťajte stroj, ak stojíte pred vyhadzovacím otvorom.
- n) Nedávajte ruky alebo nohy do blízkosti rotujúcich častí alebo pod ne. Nikdy nestojte pred vyhadzovacím otvorom.
- o) Neprenášajte stroj, keď je motor v chode.
- p) Zastavte stroj a odpojte zástrčku zo zásuvky. Uistite sa, že sa všetky pohyblivé časti úplne zastavili.
 - kedykoľvek odídete od stroja,
 - pred čistením upchatého alebo zaneseného kanálu,
 - pred kontrolou, čistením alebo prácou na stroji,
 - po prejdení cudzieho predmetu. Skontrolujte, či sa stroj nepoškodil a opravte ho pred opätovným spustením a prevádzkou; pokiaľ stroj začne nadmerne vibrovať (okamžite skontrolujte)
 - hľadajte poškodenie,
 - vymeňte alebo opravte všetky poškodené časti,
 - skontrolujte dotiahnutie všetkých uvoľnených častí.

ÚDRŽBA A USKLADNENIE

- a) Vždy dbajte na to, aby všetky matice a skrutky boli pevne dotiahnuté a uistite sa, že je stroj v dobrom pracovnom stave.
- b) Často kontrolujte zberný kôš, či nie je opotrebovaný alebo poškodený.
- c) Pri strojoch s viacerými nožmi myslite na to, že otáčanie jedného noža môže roztočiť iné nože.
- d) Počas nastavovania stroja buďte opatrní, aby nedošlo k uviaznutiu prstov medzi pohybujúcimi sa nožmi a pevnými časťami stroja.
- e) Pred uskladnením nechajte stroj vždy vychladnúť.
- f) Pokiaľ opravujete nože, uvedomte si, že napriek tomu, že sa vypne zdroj elektrickej energie, nože sa môžu stále pohybovať.
- g) Z dôvodu bezpečnosti vymeňte opotrebované alebo poškodené časti. Používajte výhradne originálne náhradné diely a príslušenstvo.

ODPORÚČANIE PRE STROJE TRIEDY OCHRANY II

Stroje by sa mali napájať cez prúdový chránič (RCD), ktorý má vypínací prúd najviac 30 mA.

VII. Údržba a servis

NÁHRADNÉ DIELY NA OBJEDNANIE V PRÍPADE POTREBY

Obj. číslo	Názov náhradného dielu
416200C	Uhlíky, 2 ks
416200-20	Hnací remeň
416200-28	Manipulačné kolieska
416200-33	Nôž
416200-34	Upínacie matice noža

Tabuľka 2

- ➔ Pred inštaláciou, údržbou a čistením kosačky kosačku vypnite, odpojte prívodný kábel od kosačky a vyčkajte, kým sa nôž celkom zastaví. Priestor okolo noža očistite špachtľou, prípadne metličkou. Pri čistení používajte rukavice.

- ➔ Ak je nôž tvarovo nesymetrický z dôvodu poškodenia nárazom, nechajte ho odborné zarovnať. Tupý nôž nechajte odborné nabrúsiť. Ak je nôž poškodený mechanicky, napr. z dôvodu nárazu, nechajte poškodenie zbrúsiť, bude však potrebné zaistiť vyváženie noža. Nevyvážený nôž spôsobí nadmerné vibrácie počas chodu kosačky. Pokiaľ k tomu dôjde, kosačku ihneď vypnite a zaistite nápravu. Viedlo by to k poškodeniu kosačky a k nebezpečným situáciám. Používajte originálny nôž dodávaný výrobcom. Pri inštalácii noža musí sa nôž dať tak, aby prípadne uvedený nápis „THIS SIDE TO GRASS“ smeroval k tráve, pozrite obr. 5.

- Vždy dbajte na to, aby matica a skrutky boli pevne dotiahnuté a skontrolujte, či je kosačka v dobrom pracovnom stave.
- Často kontrolujte zberný kôš, či nie je opotrebovaný alebo poškodený.
- Pri vycistení alebo nastavovaní buďte opatrní, aby nedošlo k zachyteniu prstov medzi pohybujúcimi sa nožmi a pevnými časťami stroja.
- Ak chcete manipulovať s nožom, nôž sa zotrvačnosťou otáča ešte nejaký čas po vypnutí motora.
- Z bezpečnostných dôvodov vymeňte opotrebované alebo poškodené časti za originálne diely od výrobcu.
- **V prípade potreby kosačku očistite vlhkým kúskom látky namočeným v roztoku saponátu. Zabráňte pri tom vniknutiu vody do vnútorných častí stroja.** Nikdy na čistenie nepoužívajte organické rozpúšťadlá (napr. na báze acetónu) či abrazívne čistiace prostriedky, došlo by k poškodeniu plastového krytu!
- V prípade potreby záručnej opravy sa obráťte na predajcu, u ktorého ste výrobok kúpili a ktorý zaistí opravu v autorizovanom servise značky Extol®. Pre pozáručnú opravu sa obráťte priamo na autorizovaný servis značky Extol® (servisné miesta nájdete na webových stránkach v úvode návodu).
- Bezplatná záručná oprava sa vzťahuje iba na výrobné chyby výrobku (skryté a vonkajšie) a nevzťahuje sa na opotrebenie výrobku v dôsledku nadmernej záťaže či bežného používania alebo na poškodenie výrobku spôsobené nesprávnym používaním.
- V prípade sporu medzi kupujúcim a predávajúcim vo vzťahu kúpnej zmluvy, ktorý sa nepodarilo medzi

stranami urovať priamo, má kupujúci právo obrátiť sa na obchodnú inšpekciu ako subjekt mimosúdneho riešenia spotrebiteľských sporov. Na webových stránkach obchodnej inšpekcie je odkaz na záložku „ADR – mimosúdne riešenie sporov“.

VIII. Skladovanie

- Kosačku skladujte na suchom mieste mimo dosahu detí pri teplote max. 40 °C a mimo priameho slnečného žiarenia a sálavých zdrojov tepla. Kosačku chráňte pred dažďom a vysokou vlhkosťou.

IX. Odkazy na štítky, symboly a piktogramy



	Pred použitím si prečítajte návod na použitie.
	Nepribližujte sa k okolostojacim alebo zvieratám. Vyhýbajte sa nezúčastneným osobám.
	Pozor na ostré čepele. Zabráňte kontaktu s ostrými nožmi. Nože sa zotrvačnosťou ešte nejaký čas otáčajú aj potom, čo vypnete motor – vyťahnite vidlicu zo sieťovej zásuvky pred vykonávaním údržby alebo ak je pohyblivý prívod poškodený.
	Nedovoľte, aby sa napájací pohyblivý prívod dostal do styku so žacím nástrojom.
	Zodpovedá príslušným požiadavkám EÚ.
	Zariadenie druhej ochrannej triedy. Dvojitá izolácia.
	Striedavý prúd.
	Elektroodpad, pozrite ďalej.
Na štítku kosačky je uvedené sériové číslo zahŕňajúce rok, mesiac výroby a číslo výrobného série.	

Tabuľka 3

X. Likvidácia odpadu

OBALY

- Obalové materiály vyhodte do príslušného kontajnera na triedený odpad.

KOSAČKA (ELEKTROZARIADENIE)

- Podľa európskej smernice 2002/19 EÚ sa elektrické a elektronické zariadenia nesmú vyhadzovať do zmesového odpadu, ale je nevyhnutné ich odovzdať na ekologickú likvidáciu na zberné miesta na to určené. Informácie o týchto miestach dostanete na obecnom úrade. Informácie o zberných miestach dostanete na obecnom úrade.



XI. Záručná lehota a podmienky

ZÁRUČNÁ DOBA

Zodpovednosť za chyby (záruka) na Vami zakúpený výrobok platí 2 roky od dátumu zakúpenia podľa zákona. Pri splnení nižšie uvedených obchodných podmienok, ktoré sú v súlade s týmto zákonom, Vám výrobok bude bezplatne opravený.

ZÁRUČNÉ PODMIENKY

- 1) Predávajúci je povinný spotrebiteľovi tovar predviesť (ak to jeho povaha umožňuje) a vystaviť doklad o zakúpení v súlade so zákonom. Všetky údaje v doklade o zakúpení musia byť vypísané nezmazateľným spôsobom v okamžiku predaja tovaru.
- 2) Už počas výberu tovaru dôkladne zvažte, aké funkcie a činnosti od výrobku požadujete. To, že výrobok nevyhovuje Vaším neskorším technickým nárokom, nie je dôvodom k jeho reklamácií.
- 3) Pre uplatnenie nároku na záručnú opravu musí byť tovar predaný s patričným dokladom o zakúpení.
- 4) Pre prijatie tovaru na reklamáciu mal by byť tovar, pokiaľ to bude možné, očistený a zabalený tak, aby počas prepravy nedošlo k poškodeniu (najlepšie v originálnom obale). Z dôvodu presnej diagnostiky poruchy a jej dôkladného odstránenia spolu s výrobkom zašlite aj jeho originálne príslušenstvo.
- 5) Servis nenesie zodpovednosť za tovar poškodený prepravcom.
- 6) Servis tiež nenesie zodpovednosť za zaslané príslušenstvo, ktoré nie je súčasťou základného vybavenia výrobku. Výnimku tvoria prípady, keď príslušenstvo nie je možné odstrániť z dôvodu poruchy výrobku.
- 7) Zodpovednosť za poruchy („záruka“) sa vzťahuje na skryté a viditeľné poruchy výrobku.
- 8) Záručnú opravu je oprávnený vykonávať výhradne autorizovaný servis značky Extol.
- 9) Výrobca zodpovedá za to, že výrobok bude mať po celú dobu zodpovednosti za poruchy vlastnosti a parametre uvedené v technických údajoch, pri dodržaní návodu na použitie.
- 10) Nárok na bezplatnú opravu zaniká v prípade, že:
 - a) výrobok nebol používaný a udržiavaný podľa návodu na obsluhu
 - b) bol prevedený zásah do konštrukcie stroja bez predchádzajúceho písomného povolenia vydaného firmou Madal Bal a.s. alebo autorizovaným servisom značky Extol.
 - c) výrobok bol používaný v iných podmienkach alebo na iné účely, než na ktoré bol určený
 - d) bola niektorá časť výrobku nahradená neoriginálnou súčasťou.
 - e) k poškodeniu výrobku alebo nadmernému opotrebovaniu došlo vinou nedostatočnej údržby.
 - f) výrobok havaroval, bol poškodený vyššou mocou či nedbalosťou užívateľa.
 - g) škody vzniknuté pôsobením vonkajších mechanických, teplotných či chemických vplyvov.
 - h) závady boli spôsobené nevhodným skladovaním alebo manipuláciou s výrobkom
 - i) výrobok bol používaný (pre daný typ výrobku) v agresívnom prostredí napr. prašnom, vlhkom.
 - j) výrobok bol použitý nad rámec prípustného zaťaženia.
 - k) bolo prevedené falšovanie dokladu o zakúpení alebo reklamačnej správy.
- 11) Zodpovednosť za poruchy sa nevzťahuje na bežné opotrebenie výrobku alebo na použitie výrobku na iné účely než na tie, na ktoré je určený.
- 12) Zodpovednosť za poruchy sa nevzťahuje na opotrebovanie výrobku, ktoré je prirodzené z dôvodu jeho bežného používania, napr. obrúsenie brúsnych kotúčov, nižšia kapacita akumulátora po dlhodobom používaní atď.
- 13) Poskytnutím záruky nie sú dotknuté práva kupujúceho, ktoré sa k zakúpeniu vecí viažu podľa zvláštnych právnych predpisov.
- 14) Nie je možné uplatňovať nárok na bezplatnú opravu poruchy, na ktorú už bola predávajúci poskytnutá zľava. Pokiaľ spotrebiteľ výrobok svojpomocne opraví, potom výrobca ani predávajúci nenesie zodpovednosť za prípadné poškodenie výrobku alebo zdravotné problémy z dôvodu neodbornej opravy alebo použitia neoriginálnych náhradných dielov.

ZÁRUČNÝ A POZÁRUČNÝ SERVIS

Pre uplatnenie práva na záručnú opravu tovaru sa obráťte na obchodníka, u ktorého ste tovar zakúpili.

Pre opravu po uplynutí záruky sa tiež môžete obrátiť na náš autorizovaný servis.

Najbližšie servisné miesta nájdete na www.extol.sk. V prípade, že budete potrebovať ďalšie informácie, poradíme Vám na: **Fax: +421 2 212 920 91 Tel.: +421 2 212 920 70 E-mail: servis@madalbal.sk**

EÚ a GS Vyhlásenie o zhode

Výrobca Madal Bal a.s. • Bartošova 40/3, 760 01 Zlín • IČO: 49433717

vyhlasuje,
že následne označené zariadenia na základe svojej koncepcie a konštrukcie,
rovnako ako na trh uvedené vyhotovenia, zodpovedajú príslušným požiadavkám Európskej únie.
Toto vyhlásenie sa vydáva na výhradnú zodpovednosť výrobcu.

Kosačka Extol® Craft 416200

je v zhode s nasledujúcimi harmonizovanými normami:

EN 60335-1:2012+A11+A13+AC1+Z1+Z2; EN 60335-2-77:2010; EN 62233:2008
EN 55014-1:2006 +A1:2009+A2:2011 do 28. 4. 2020/od tohto dátumu EN 55014-1:2017;
EN 55014-2:1997+A1+A2 do 25. 3. 2018/potom podľa EN 55014-2:2015;
EN 61000-3-2:2014; EN 61000-3-3:2013; EN 62321-x; AfPS GS 2014:01 PAK

a harmonizačnými predpismi:

2006/42 ES
2014/30 EÚ
2011/65 EÚ
2000/14 ES

Kompletizáciu technickej dokumentácie 2006/42 ES, 2000/14 ES vykonal Martin Šenkýř so sídlom na adrese výrobcu.
Technická dokumentácia (2006/42 ES, 2000/14 ES) je dostupná na adrese výrobcu.

Nameraná hladina akustického výkonu zariadenia reprezentujúceho daný typ:
93,3 dB(A); odchýlka $K = \pm 2,43$ dB(A)
Garantovaná hladina akustického výkonu zariadenia: 96 dB(A).

Miesto a dátum vydania EÚ vyhlásenia o zhode: Zlín, 27. 12. 2017

Osoba oprávnená na vypracovanie EÚ vyhlásenia o zhode v mene výrobcu
(podpis, meno, funkcia):

Martin Šenkýř
člen predstavenstva a.s.

Bevezető

Tisztelt Vevő!

Köszönjük Önnek, hogy megvásárolta az Extol® márka termékét!

A terméket az idevonatkozó európai előírásoknak megfelelően megbízhatósági, biztonsági és minőségi vizsgálatoknak vetettük alá.

Kérdéseivel forduljon a vevőszolgálatunkhoz és a tanácsadó központunkhoz:

www.extol.hu Fax: (1) 297-1270 Tel: (1) 297-1277

Gyártó: Madal Bal a. s., Průmyslová zóna Příluky 244, 760 01 Zlín Cseh Köztársaság

Forgalmazó: Madal Bal Kft., 1173 Budapest, Régvám köz 2. (Magyarország)

Kiadás dátuma: 2017. 12. 27.

I. A készülék jellemzői és rendeltetése

- Az Extol® Craft 416200 elektromos fűnyíróval kisebb füves területeket (pl. hétfégi házak, családi házak stb. körül) lehet rendszeresen nyírni. A fűnyírón három nyírási magasság állítható be, 25/40/55 mm, a nyírási szélesség 320 mm. A fűnyíró könnyű, kényelmesen mozgatható és szállítható, a kis méreteknek köszönhetően helytakarékos módon tárolható. A fűnyíró kisebb tömege lehetővé teszi a lejtőn való biztonságos munkát, a fűnyírót idősebb személyek is kényelmesen használhatják.
- A nyírási magasságot a keréktengelyek megfelelő szintbe állításával kell kiválasztani.

II. Műszaki adatok

Rendelési szám	416200
Teljesítményfelvétel	1200 W
Tápfeszültség	220-240 V, 50 Hz
Nyírási szélesség	320 mm
Állítható fűnyírási magasság (3 szint)	25; 40; 60 mm
Üresjárat fordulatszám	3450 f/p
Gyűjtőkosár térfogata	35 l
Kosár típusa	műanyag, nem felhajtható
Fűnyíró tömege (fűgyűjtő kosárral)	8,0 kg
Mért akusztikus teljesítményszint (az EN 60335-2-77:2011 szerint)	93,3 dB(A); bizonytalanság $K = \pm 2,43$
Garantált akusztikus teljesítményszint	96 dB(A)
Mért akusztikus nyomás (az EN 60335-2-77:2011 szerint)	84,5 dB(A); bizonytalanság $K = \pm 3$
Rezgésérték az EN 60335-2-77:2011 szerint	1,632 m/s ² ; bizonytalanság $K = \pm 1,5$
Védelmi osztály	kettős szigetelés
Védettség	IP24

1. táblázat

III. A készülék részei és működtető elemei

- A termék használatba vétele előtt a jelen útmutatót olvassa el, és azt a termék közelében tárolja, hogy más felhasználók is el tudják olvasni. Amennyiben a terméket eladja vagy kölcsönadja, akkor a termékkel együtt a jelen használati útmutatót is adja át. A használati útmutatót védje meg a sérülésektől.

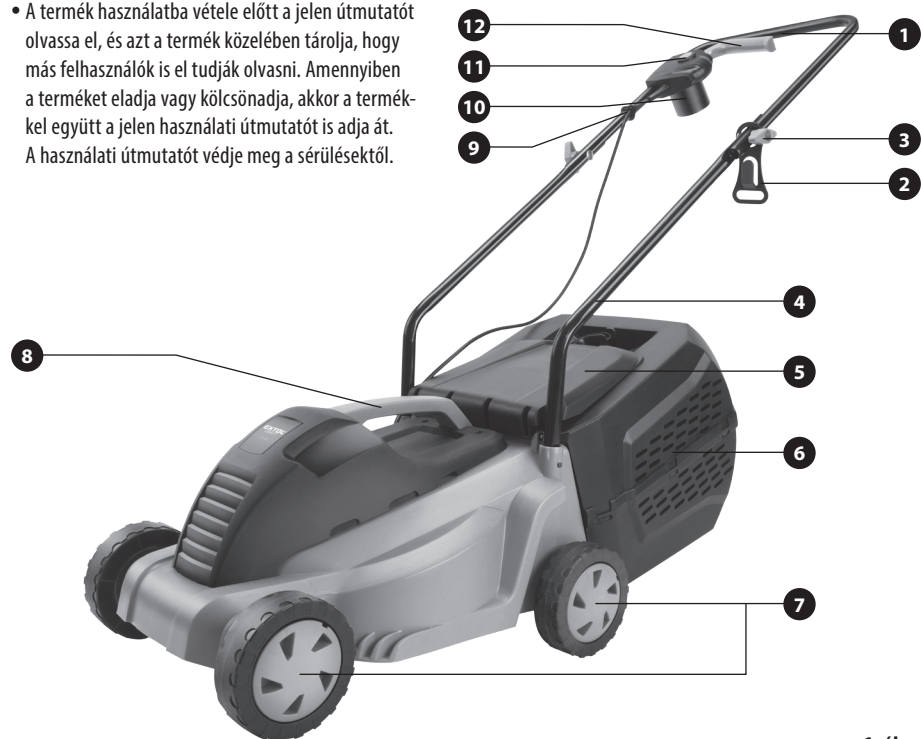

1. ábra

1. ábra. Tételszámok és megnevezések

- | | |
|--|--|
| 1) Fogantyú | 7) Állítható magasságú kerekek |
| 2) Kábelakasztó | 8) Fogantyú a mozgatáshoz |
| 3) Szárnyas anya a fogantyú felső és alsó részének az egymáshoz rögzítéséhez | 9) Működtető kapcsoló kábel rögzítő |
| 4) Fogantyú alsó része | 10) Aljzat a hosszabbító vezeték csatlakoztatásához |
| 5) Fűgyűjtő kosár tartó / fűkiszóró fedél | 11) Biztonsági kapcsoló a véletlen indítás elleni védelemhez |
| 6) Fűgyűjtő kosár | 12) Működtető kapcsoló |

IV. A fűnyíró összeállítása és előkészítése az üzembe helyezéshez

⚠ FIGYELEM!

- A fűnyíró összeállítása előtt a hálózati vezetéket húzza ki.

1. A fűnyírót az 1. ábra szerint állítsa össze.

- A fogantyú felső részét úgy kell felszerelni, hogy a véletlen indítás elleni védelmet szolgáló kapcsoló felfelé nézzen.
- A felső részt dugja az alsó részbe, majd csavarral és a szárnyas anyával rögzítse. A csavart belülről, a négyzet alakú nyílás felől kell bedugni
- A fogantyú alsó részét dugja a készüléken található furatokba, majd csavarral rögzítse (lásd az 1. ábrát).



2. ábra

- A vezetéket a mellékelt bilincsekkel rögzítse a fogantyúhoz.

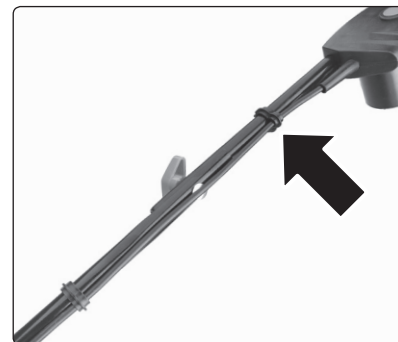

3. ábra

- A fűnyíróra mindig szerelje fel a fűgyűjtő kosarat. Ügyeljen a fűgyűjtő kosár helyes felhelyezésére és a fedél rögzítésére (1. ábra, 5-ös tétel). A fűgyűjtő kosarat a fűnyíró bekapcsolása előtt fel kell szerelni.

2. Állítsa be a kívánt fűnyírási magasságot.

- A kerekek tengelyeit állítsa be abba a bevágásba, amely megfelel a kívánt nyírási magasságnak.



4. ábra

3. A fűnyírás megkezdése előtt ellenőrizze le a nyírandó területet és távolítson el minden olyan tárgyat, amit a kés eldobhat, illetve amely a kés leblokkolását okozhatja.
4. A fűnyíró bekapcsolása előtt a gépet állítsa vízszintes és stabil talajra, ahol nincsenek olyan tárgyak, amelyeket a kés eldobhat, illetve amelyek kés leblokkolását okozhatják (pl. drót, gyökér stb.).
5. Ellenőrizze le a kés megfelelő rögzítését, a kés sérülésmentességét, valamint kézzel forgassa el a kést (akadálymentesen kell forognia).

Amennyiben a kés nehezen forgatható, vagy forgatás közben szokatlan zajt hall, akkor a fűnyírót ne kapcsolja be. A fűnyírót javítsa meg (lásd a karbantartás és szerviz fejezetet).

Ha a kés lelazult, akkor a rögzítő anyát jól húzza meg. Ellenőrizze le a kés kiegyensúlyozását és szimmetrikus kivitelét, valamint a kés sérülésmentességét (kitérések, repedések stb.). A kiegyensúlyozatlan és sérült kés használat közben erős rezgést okoz, ami a gép meghibásodásához is vezethet. Az életlen kést éleztesse meg. A köszörülés után a kést ki kell egyensúlyozni. Ha a kés elhasználódott (vagy azon valamilyen javíthatatlan sérülés van), akkor vásároljon új

eredeti kést, a fűnyírót csak új, éles és kiegyensúlyozott késsel használja.

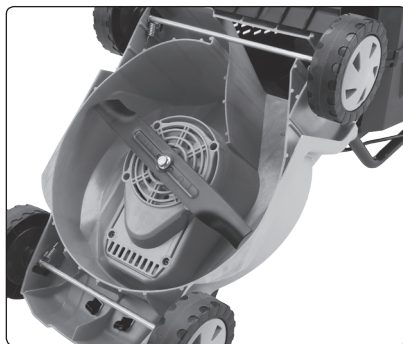

5. ábra

6. A fűnyíró első bekapcsolása előtt ismerkedjen meg alaposan a működtető elemek és a tartozékok használatával, a készülék gyors kikapcsolásával (veszély esetén). A használatba vétel előtt mindig ellenőrizze le a csavarkötések meghúzását, a kés és a fűgyűjtő kosár megfelelő rögzítését, valamint a biztonsági elemek meglétét, felszerelését, sérülésmentességét és működőképességét. Amennyiben sérülést vagy hiányt észlel, akkor a fűnyírót ne kapcsolja be. A fűnyírót Extol® márkaszervizben javíttassa meg.

V. A fűnyíró be- és kikapcsolása

⚠ FIGYELMEZTETÉS!

- A fűnyíró bekapcsolásakor a gépet megdönteni tilos! A gépet olyan helyen kapcsolja be, ahol a kés felpörgését nem akadályozza sűrű fű, gaz vagy moha. Amennyiben a fűnyírót a bekapcsoláskor kissé meg kell dönteni (a kések felpörgéséhez), akkor a gépet csak a fogantyú lefelé nyomásával döntse meg (csak a szükséges mértékig). A forgó kés legyen Öntől minél távolabb.
- A gépet ne indítsa el, ha arra nincs felszerelve a fűgyűjtő kosár (ne álljon a kiszóró nyílás elé).

A FŰNYÍRÓ HASZNÁLATA

1. Az aljzatba (1. ábra, 10-es tétel) dugja be a hosszabbító vezeték dugaszát, majd a hosszabbító csatlakoztassa az elektromos hálózathoz.

⚠ FIGYELMEZTETÉS!

- A hosszabbító vezetékét előbb ellenőrizze le, azon sérülés nem lehet. Sérült vagy elhasználtodott hosszabbító vezetékét ne használjon. Vásároljon új hosszabbítót.
 - A hosszabbító vezeték szigetelésén legyen H05RN-F vagy H05VV-F jelölés. Ha a hosszabbító vezeték vezető keresztmetszete 1,0 mm², akkor a hosszabbító nem lehet 10 m-nél hosszabb. Az ennél hosszabb hosszabbító vezető keresztmetszete legyen legalább 1,5 m². Azonban az ilyen hosszabbító sem lehet 50 m-nél hosszabb. A vezető keresztmetszetre vonatkozó adatot a vezeték szigetelésén találja meg. A hálózati csatlakozást és a hosszabbítót is, óvja az esőtől és nedvségtől.
2. A véletlen gépindítás ellen védő biztosító kapcsolót nyomja be, a működtető kapcsoló karját pedig húzza a fogantyú felé. A működtető kapcsoló meghúzása után a biztosító kapcsolót engedje el.

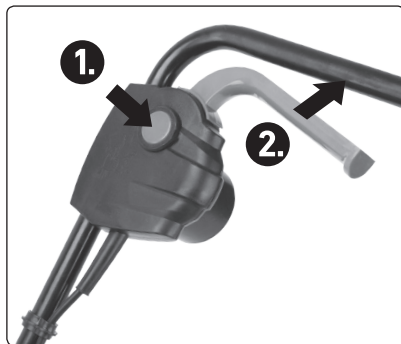

6. ábra

3. A gép bekapcsolása után a biztosító kapcsolót engedje el.

- Ha a fűnyírás közben szokatlan jelenséget észlel: zaj, rezgés stb. akkor a fűnyírót azonnal kapcsolja ki, a hálózati vezetékét húzza ki az elektromos aljzattól és próbálja megállapítani a jelenség okát. Amennyiben a jelenség a készülék hibájára utal, akkor a készüléket az Extol® márkaszervizben javíttassa meg (a szervizek jegyzékét az útmutató elején feltüntetett honlapunkon találja meg). A gép javítását az eladó üzletben vagy a márkaszervizben rendelje meg.

A FŰNYÍRÓ KIKAPCSOLÁSA

- A gép kikapcsolásához a működtető kapcsoló karját engedje el.
- Amennyiben a fűnyírót felügyelet nélkül hagyja, akkor a hosszabbító elektromos aljzattól való kihúzásával feszültségmentesítse a fűnyírót.

VI. A fűnyíró használata

- A fűnyíró használata közben viseljen tanúsítvánnyal rendelkező egyéni védőfelszereléseket (pl. csúszásmentes zárt cipőt, védőszemüveget stb.) és viseljen hosszú nadrágot. A fűnyíróval ne dolgozzon mezítláb vagy szandálban (papucsban). Ne viseljen laza ruhát, vagy lógó részeket (pl. fűzőt) tartalmazó ruhadarabokat.
- A fűnyírót lassan tolja, ha a fű túl magas, akkor a nyírási szélességnek csak a felét használja ki.
- A fűnyírót ne használja, ha a közelben gyerekek vagy háziállatok tartózkodnak.
- A gépet gyerekek, mozgáskorlátozott vagy szellemileg fogyatékos személyek nem használhatják, illetve a készüléket csak olyan személy üzemeltetheti, aki elolvasta és megértette a használati utasítást. A nemzeti előírások meghatározhatják az üzemeltető minimális életkorát is. A gép üzemeltetésével más személyeknek okozott anyagi károkért és sérülésekért az üzemeltető felel. A sérült vagy olvashatatlan címkéket cserélje ki.
- Ne nyírjon nedves vagy vizes fűvet (eső vagy öntözés után), mert a nedves fű a gép alsó részébe tapad. A nedves fűvet a kés nem tudja a fűgyűjtő kosárba dobni. Elcsúszás veszélye.
- A fűnyírót ne használja túlságosan magasra nőtt fű nyírásához, a készülékkel rendszeresen nyírja a füves területet. A túl magas fű, vagy a mohás és gazos területek nyírása a gép túlterhelését okozhatja. Az emiatt bekövetkező meghibásodásokra a garancia nem vonatkozik. Ha magasabb fűvet kell nyírni a géppel, akkor csak a nyírási szélesség felét használja ki. A fűnyírót egyenesen és megfelelő tempóval tolja.

BIZTONSÁGI UTASÍTÁSOK AZ ELEKTROMOS FŰNYÍRÓ HASZNÁLATÁHOZ

⚠ FONTOS!

A HASZNÁLATBA VÉTEL ELŐTT OLVASSA EL. A KÉSŐBBI FELHASZNÁLÁSOKHOZ IS ŐRIZZE MEG.

BETANULÁS

- Figyelmesen olvassa végig az útmutatót. Ismerje meg a készülék kezelő elemeit és a készülék szakszerű használatát.
- Gyerekeknek és a készülék használatát nem ismerő személyeknek ne engedje a készülék üzemeltetését. A nemzeti előírások meghatározhatják az üzemeltető minimális életkorát is.
- A gépet ne használja, ha a közelben illetéktelen személyek, különösen gyerekek vagy háziállatok tartózkodnak.
- A készülék üzemeltetésével más személyeknek okozott anyagi károkért és sérülésekért mindig az üzemeltetőt felel.

ELŐKÉSZÜLETEK

- A gép használata közben viseljen megfelelő védőcipőt és hosszú munkanadrágot. A fűnyíróval mezítláb vagy szandálban (papucsban) dolgozni tilos. Ne viseljen laza ruhát, vagy lógó részeket (pl. fűzőt, nyakkendőt stb.) tartalmazó ruhadarabokat.
- A nyírni kívánt területet alaposan ellenőrizze le, onnan távolítsa le minden olyan tárgyat, amelyet a kés eldobhat.
- A bekapcsolás előtt ellenőrizze le a kést és a kés rögzítését, azokon sérülés, lazulás vagy jelentős mértékű kopás nem lehet. A sérült vagy elhasználtodott alkatrészeket cserélje ki (lehetőleg készletben). A sérült vagy olvashatatlaná vált címkéket cserélje ki.
- A használatba vétel előtt ellenőrizze le a készüléket és a hálózati vezetékét, azokon sérülés, repedés vagy jelentős kopás nem lehet. Ha a hálózati vezeték a használat közben megsérül, akkor azt azonnal válassa le az elektromos hálózatról. AZ ELEKTROMOS HÁLÓZATRÓL VALÓ LEVÁLASZTÁS ELŐTT A SÉRÜLT VEZETÉKET MEGÉRINTENI TILOS! Ha a készülék vezetéke sérült vagy kopott, akkor a készüléket ne használja.

HASZNÁLAT

- A fűnyírót csak nappal, vagy megfelelő mesterséges fény mellett használja.
- A fűnyírót nedves fűvön ne használja.
- Álljon stabilan a lábán, és ügyeljen az egyensúlyára.
- Munka közben ne rohanjon, a munkát nyugodt tempóval végezze.
- A lejtőn csak vízszintesen dolgozzon a géppel (fel és le nem).
- Legyen különösen óvatos, amikor a lejtőn megfordul a géppel.
- Erősen lejtős területen ne dolgozzon a géppel.
- Legyen különösen figyelmes, amikor a fűnyírót húzza, vagy azzal hátramenetben nyír.
- Ha a fűnyírót egyik füves helyről a másikra kívánja átvinni vagy áttolni, ha gépet nyírás nélkül kívánja mozgatni, illetve ha a gépet meg kívánja dönteni, akkor a fűnyírót állítsa le és várja meg a kés teljes lefékezéséig.
- A fűnyírót sérült, vagy helytelenül felszerelt védelmi eszközökkel és burkolatokkal, illetve fűgyűjtő kosár nélkül használni tilos.
- A motort óvatosan és az útmutatóknak megfelelő módon kapcsolja be, álljon kellő távolságban a késtől.
- A fűnyírót ne döntse meg a bekapcsoláskor, kivéve, amikor az adott helyzet megköveteli a fűnyíró kis mértékű megdöntését. Ilyen esetben a gépet csak az indításhoz feltétlenül szükséges szögben döntse meg, illetve gépek csak a kezelőtől távolabbi végét szabad megemelni.
- Ne kapcsolja be a fűnyírót, ha a kidobó nyílás mellett áll.
- A kezét ne dugja a forgó alkatrészek alá vagy azok közelébe. Ne álljon a kiszoró nyílás elé.
- A fűnyírót ne vigye át másik helyre, ha a motor működik.
- A fűnyírót kapcsolja le, a hosszabbítót húzza ki az elektromos aljzatból. Várja meg a fűnyíró mozgó alkatrészeinek a teljes lefékezéséig, ha:
 - eltávozik a géptől;

- a fűnyírót, a kés környékét vagy a kidobó nyílást tisztítani kívánja;
- a fűnyírón ellenőrzést, tisztítást, beállítást vagy karbantartást kíván végrehajtani;
- valamilyen tárgynak ütközött a fűnyíróval. Ellenőrizze le a fűnyírót, és az újbóli bekapcsolás előtt szüntesse meg a sérülést vagy a hibát. A fűnyírót azonnal kapcsolja le, ha erősen berezeg.
- a fűnyíró rendellenesen működik (keresse meg a hiba okát);
- a fűnyírón alkatrészt kíván cserélni;
- a fűnyírón meg kívánja húzni a csavarköteket.

KARBANTARTÁS ÉS TÁROLÁS

- A gépen található kötőelemeket (csavarokat, anyákat stb.) tartsa mindig jól meghúzott állapotban, hogy a gép üzemeltetése biztonságos legyen.
- A fűgyűjtő kosarat rendszeresen ellenőrizze le, az nem lehet sérült, vagy túlságosan elhasználódott állapotban.
- A több késes gépeknél figyeljen arra, hogy az egyik kés megforgatása a másik kést is mozgásba hozhatja.
- A tisztítás során ügyeljen arra, hogy az ujjai ne szoruljanak be az elforduló kés a fix burkolatok közé.
- A gép eltárolása előtt várja meg a gép teljes lehűlését.
- A kés szerelésekor ügyeljen arra, hogy a feszültségmentesített gépen a kés hosszabb ideig is foroghat.
- Az elkopott vagy sérült alkatrészeket cserélje ki. Csak eredeti alkatrészeket használjon a cseréhez.

AJÁNLÁS A II. VÉDELMI OSZTÁLYBA TARTOZÓ GÉPEK ÜZEMELTETÉSÉHEZ.

A szabadban használt gépeket olyan hálózati ághoz csatlakoztassa, amelybe max. 30 mA hibaáram-érzékenységgel áram-védőkapcsoló (RCD) is be van építve.

VII. Karbantartás és szerviz

VÁSÁROLHATÓ PÓTALKATRÉSZEK

Rendelési szám	Pótalkatrész
416200C	Szénkefe, 2 db
416200-20	Szűj
416200-28	Kerék
416200-33	Kés
416200-34	Kés rögzítő anya

2. táblázat

- ➔ Karbantartás és tisztítás megkezdése előtt a fűnyírót kapcsolja le, és várja meg a kés teljes lefékezéséig. A kés környékét spatulával vagy kefével tisztítsa meg. Tisztítás közben viseljen védőkesztyűt.
- ➔ Ha a kés sérült (nem szimmetrikus és kiegyensúlyozatlan), akkor azt szakszervizben javíttassa meg. Az életlen kést szakszerűen éléztesse meg. Ha a késen mechanikus sérülések vannak (pl. ütközéstől), akkor a kést szakszervizben köszörültesse meg és kérje a kés kiegyensúlyozását is. A kiegyensúlyozatlan kés erős rezgéseket okoz a fűnyíró használata közben. Ha a gép erősen berezeg, akkor azt azonnal kapcsolja le és a kést javíttassa meg. Ellenkező esetben a fűnyíró gép maradandó sérülést szenvedhet. A készülékhez csak a gyártótól származó eredeti alkatrészeket használjon. A kés szerelésekor ügyeljen arra, hogy a THIS SIDE TO GRASS felirat a fű (talaj) felé nézzen (lásd az 5. ábrát).

- A gépen található kötőelemeket (csavarokat, anyákat stb.) tartsa mindig jól meghúzott állapotban, hogy a gép üzemeltetése biztonságos legyen.
- A fűgyűjtő kosarat rendszeresen ellenőrizze le, az nem lehet sérült, vagy túlságosan elhasználódott állapotban.
- A tisztítás során ügyeljen arra, hogy az ujjai ne szoruljanak be az elforduló kés a fix burkolatok közé.
- A kés a fűnyíró kikapcsolása után egy ideig még forog.
- Biztonsági okokból a készülék javításához kizárólag csak a gyártótól származó eredeti alkatrészeket szabad felhasználni.

- **Ha szükséges, akkor a fűnyírót mosogatószeres vízbe mártott és jól kicsavart ruhával törölje meg. Ügyeljen arra, hogy a gép elektromos alkatrészeihez a víz ne folyjon be.** A tisztításhoz szerves oldószereket (pl. acetont), vagy karcoló anyagokat tartalmazó készítményeket használni tilos, mert sérülést okozhatnak a műanyag felületeken!
- Ha a termék a garancia ideje alatt meghibásodik, akkor forduljon az eladó üzlethez, amely a javítást az Extol® márkaszerviznél rendeli meg. A termék garancia utáni javításait az Extol® márkaszervizeknél rendelje meg. A szervizek jegyzékét a honlapunkon találja meg (lásd az útmutató elején).

- A garancia csak a rejtett (belső vagy külső) anyaghibákra és gyártási hibákra vonatkozik, a használat vagy a termék nem rendeltetésszerű használatából, túlterheléséből vagy sérüléséből eredő kopásokra és elhasználódásokra, vagy meghibásodásokra nem.
- Amennyiben az eladó és a vevő kapcsolatában jelentkező vitát a felek nem tudják egymás között békés úton elrendezni, akkor a vevőnek joga van arra, hogy a Fogyasztóvédelmi Felügyelőséghez forduljon. Ez a szervezet foglalkozik a fogyasztóvédelmi ügyekkel. További információkat a Fogyasztóvédelmi Felügyelőség honlapján talál.

VIII. Tárolás

- A fűnyírót száraz, gyerekektől elzárt, sugárzó hőtől és közvetlen napsütéstől védett helyen, 40°C-nál alacsonyabb hőmérsékleten tárolja. A fűnyírót víztől és magas páratartalomtól óvja.

IX. Címkék, jelek és piktogramok

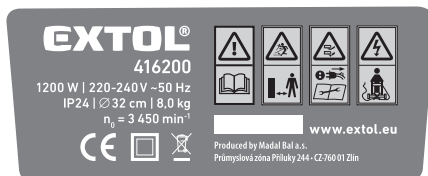

	A használatba vétel előtt olvassa el a használati útmutatót.
	A géppel ne közelítsen a közelben tartózkodó személyekhez és állatokhoz. Az illetéktelen személyeket tartsa távol.
	Figyelem! Éles kés! Az éles késeket ne fogja meg. A kés a fűnyíró kikapcsolása után egy ideig még forog. Tisztítás és karbantartás megkezdése előtt, vagy a hálózati vezeték megsérülése esetén, a hosszabbítót az elektromos hálózatról válassza le.
	Ügyeljen arra, hogy a hosszabbító vezeték ne érjen a gép működő részeihez.
	Megfelel az EU idevonatkozó előírásainak.
	II. érintésvédelmi osztályba sorolt termék. Kettős szigetelés.
	Váltakozó áram.
	Elektromos hulladék (lásd tovább).
A fűnyíró típuscímkéjén található a gyártás szám, amely tartalmazza a gyártási évet és hónapot, valamint a gyártási sorszámot.	

3. táblázat

X. Hulladék megsemmisítése

CSOMAGOLÓ ANYAGOK

- A csomagolást az anyagának megfelelő hulladékgyűjtő konténerbe dobja ki.

FŰNYÍRÓ (ELEKTROMOS BERENDEZÉS)

- Az elektromos és elektronikus hulladékokról szóló 2002/96/EU európai irányelv, valamint az idevonatkozó nemzeti törvények szerint az ilyen hulladékot alapanyagokra szelektálva szét kell bontani, és a környezetet nem károsító módon újra kell hasznosítani. A szelektált hulladékok gyűjtőhelyeiről a polgármesteri hivatalban kaphat további információkat. A szelektált hulladék gyűjtőhelyekről a polgármesteri hivatalban kaphat további információkat.



XI. Garancia és garanciális feltételek

GARANCIÁLIS IDŐ

A mindenkori érvényes, vonatkozó jogszabályok, törvények rendelkezéseivel összhangban a Madal Bal Kft. az Ön által megvásárolt termékre a jótállási jegyen feltüntetett garanciaidőt ad. A termék javítását a Madal Bal Kft.-vel szerződéses kapcsolatban álló szakszerviz a garanciális időszakban díjmentesen végzi el.

GARANCIÁLIS IDŐ ALATTI ÉS GARANCIÁLIS IDŐ UTÁNI SZERVIZELÉS

A termékek javítását végző szakszervizek címe, a javítás ügymenetével kapcsolatos információk a www.madalbal.hu weboldalon találhatóak meg, illetve a szakszervizek felsorolása a termék vásárlásának helyén is beszerezhető. Tanácsadással a (1)-297-1277 ügyfélszolgálati telefonszámon állunk ügyfeleink rendelkezésére.

EU és GS megfelelőségi nyilatkozat

A gyártó: Madal Bal a.s. • Bartošova 40/3, 760 01 Zlín • Cégszám: 49433717

cég kijelenti,
hogy az alábbi jelölésű és megnevezésű készülék, illetve az ezen alapuló egyéb kivitelek megfelelnek az Európai Közösség idevonatkozó előírásainak.
A jelen nyilatkozat kiadásáért kizárólag a gyártó a felelős.

Fűnyíró Extol® Craft 416200

megfelel a következő harmonizáló szabványok előírásainak:

EN 60335-1:2012+A11+A13+AC1+Z1+Z2; EN 60335-2-77:2010; EN 62233:2008
EN 55014-1:2006 +A1:2009+A2:2011 2020.4.28-ig/ ezt követően EN 55014-1:2017;
EN 55014-2:1997+A1+A2 2018.3.25-ig/ ezt követően EN 55014-2:2015;
EN 61000-3-2:2014; EN 61000-3-3:2013; EN 62321-x; AfPS GS 2014:01 PAK

figyelembe véve az alábbi előírásokat:

2006/42/EK
2014/30/EU
2011/65/EU
2000/14/EK

A műszaki dokumentáció 2006/42/EK, 2000/14/EK szerinti összeállításáért a gyártó székhelyén Martin Šenkýř felel.
A műszaki dokumentációkat (a 2006/42/EK és a 2000/14/EK szerint) a gyártó tárolja.

Az adott típust jellemző mért akusztikus teljesítményszint: 93,3 dB(A); K= ±2,43 dB(A)
a készülék garantált akusztikus teljesítményszintje 96 dB(A).
Az EU megfelelőségi nyilatkozat kiadásának a helye és dátuma: Zlín, 2017. 12. 27.

Az EU megfelelőségi nyilatkozat kidolgozásáért felelős személy
(alírása, neve, beosztása):

Martin Šenkýř
Igazgatótanácsi tag

Einleitung

Sehr geehrter Kunde,

wir bedanken uns für Ihr Vertrauen, dass Sie der Marke Extol® durch den Kauf dieses Produktes geschenkt haben. Das Produkt wurde Zuverlässigkeits-, Sicherheits- und Qualitätstests unterzogen, die durch Normen und Vorschriften der Europäischen Union vorgeschrieben werden.

Im Falle von jeglichen Fragen wenden Sie sich bitte an unseren Kunden- und Beratungsservice:

www.extol.eu **servis@madalbal.cz**

Hersteller: Madal Bal a. s., Průmyslová zóna Příluky 244, 76001 Zlín, Tschechische Republik

Herausgegeben am: 27. 12. 2017

I. Charakteristik - Verwendungszweck

- Der elektrische Rasenmäher Extol® Craft 416200 ist zur regelmäßigen Instandhaltung vom nicht übergewachsenen Rasen auf einer kleineren Fläche, z. B. um das Ferienhaus, Familienhaus u. ä. herum, bestimmt. Der Rasenmäher verfügt über drei Höheneinstellungen von 25/40/55 mm mit einer Schnittbreite von 320 mm. Der Rasenmäher ist sehr leicht, einfach transportierbar und dank den kompakten Abmessungen ist eine einfache Lagerung gewährleistet. Der Rasenmäher ermöglicht somit eine einfachere Handhabung bei Anwendungen in steilen Hängen und auch bei seiner Benutzung durch ältere Personen.
- Die Schnitthöhe kann durch Verstellung der Räderachsen auf drei Ebenen eingestellt werden.

II. Technische Daten

Bestellnummer	416200
Leistungsaufnahme	1200 W
Speisungsspannung	220-240 V ~50 Hz
Messerradius	320 mm
Einstellbare Mähhöhe (3 Ebenen)	25-40-55 mm
Leerlaufdrehzahl	3450 min ⁻¹
Fangkorbvolumen	35 L
Fangkorbtyp	Kpl. aus Kunststoff, nicht klappbar
Gewicht des Rasenmähers inkl. Fangkorb	8,0 kg
Gemessener Schallleistungspegel; (gemessen nach EN 60335-2-77:2011)	93,3 ± 2,43 dB(A); Unsicherheit K=±3
Garantierter Schallleistungspegel	96 dB(A)
Gemessener Schalldruckpegel (gemessen nach EN 60335-2-77:2011)	84,5 ± 3 dB(A); Unsicherheit K=±3
Vibrationswert nach EN 60335-2-77:2011	1,632 m/s ² ; Unsicherheit K=±1,5
Schutzklasse	Doppelisolierung
Schutzart	IP24

Tabelle 1

III. Bestandteile und Bedienungselemente

- Vor dem Gebrauch lesen Sie die komplette Bedienungsanleitung und halten Sie diese in der Nähe des Gerätes, damit sich der Bediener mit ihr vertraut machen kann. Falls Sie das Produkt jemandem ausleihen oder verkaufen, legen Sie stets diese Gebrauchsanleitung bei. Verhindern Sie die Beschädigung dieser Gebrauchsanleitung.



Abb. 1

Abb. 1, Position-Beschreibung

- | | |
|---|---|
| 1) Griff | 7) Höhenverstellbare Räder |
| 2) Kabelaufhängung | 8) Transportgriff |
| 3) Flügelmutter zur Verbindung des oberen und unteren Griffteils | 9) Klemmen, die das Betriebsschalterkabel am Griff halten |
| 4) Unterer Griffteil | 10) Steckdose zum Anschluss des Netzkabels |
| 5) Halterung des Sammelbehälters/Schutzabdeckung der Ausblasöffnung für gemähtes Gras | 11) Sicherungsschalter gegen unbeabsichtigte Inbetriebnahme |
| 6) Sammelbehälter | 12) Betriebsschalter |

IV. Zusammenbau des Rasenmähers und Vorbereitung zur Inbetriebnahme

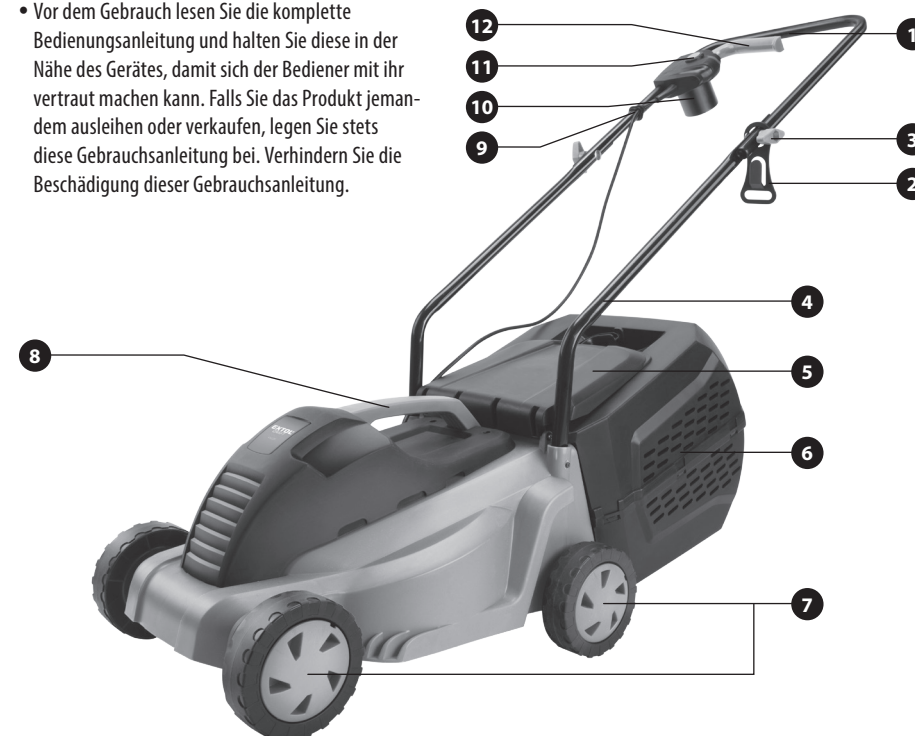
⚠️ WARNUNG

- Bauen Sie den Rasenmäher nur bei einem vom Stromnetz getrennten Netzkabel zusammen.

1. Bauen Sie den Rasenmäher nach der Abb. 1 zusammen.

- Der obere Griffteil ist so zu positionieren, dass der Sicherungsschalter gegen unbeabsichtigte Inbetriebnahme nach oben gerichtet ist.
- Befestigen Sie den oberen Griffteil zum unteren mit Hilfe der Schrauben und sichern Sie ihn mit der Flügelmutter. Die Schrauben sind von der Innenseite des Griffs hinein zu schieben, wo sich eine Vierkantöffnung befindet.
- Sichern Sie den unteren Griffteil nach dem Einschieben in die jeweiligen Öffnungen nach Abb. 1 auf beiden Seiten des Rasenmähers mit Hilfe der mitgelieferten Schrauben.



Abb. 2

- Befestigen Sie das Kabel am Griff mit Hilfe der mitgelieferten Halter.



Abb. 3

- Benutzen Sie den Rasenmäher immer nur mit aufgesetztem Fangkorb. Achten Sie auf die richtige Position des Fangkorbs und Sicherung der Halterungen (Abb.1, Position 5). Befestigen Sie den Fangkorb ordnungsgemäß stets vor Inbetriebnahme vom Rasenmäher.
- #### 2. Stellen Sie die gewünschte Schnitthöhe ein.
- Die Radachse muss man dabei mit der Hand von einer Nut (Ebene) in die nächste je nach gewünschter Schnitthöhe bei allen vier Rädern umstellen.

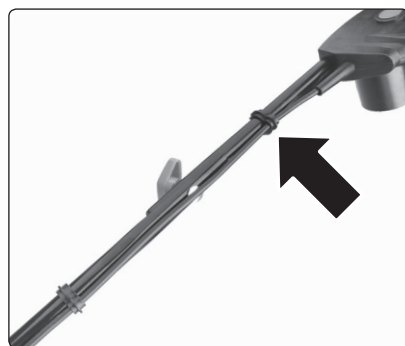

Abb. 4

- #### 3. Kontrollieren Sie den zu mähenden Rasen vorerst gründlich und entfernen Sie alle unerwünschten Gegenstände, die vom rotierenden Messer herausgeschleudert werden können oder in denen sich das Messer festfangen kann.
- #### 4. Stellen Sie vor der Inbetriebnahme den Rasenmäher auf einen stabilen, ebenen und mit Gras bewachsenen Untergrund ohne

Gegenstände, die vom rotierenden Messer herausgeschleudert werden können oder in denen sich das Messer festfangen kann, z. B. Wurzeln.

- #### 5. Legen Sie den Rasenmäher auf die Seite, kontrollieren Sie den festen Sitz vom Messer, ob dieses nicht beschädigt ist und drehen Sie es, um eine freie Bewegung zu prüfen.

Falls das Messer nur schwer zu drehen ist oder beim Drehen nicht normale Geräusche auftreten, setzen Sie den Rasenmäher nicht in Betrieb und stellen Sie seine Reparatur sicher - siehe Kapitel Instandhaltung und Service.

Falls das Messer lose ist, sichern Sie es durch festes Anziehen der Mutter mit einem Schlüssel. Kontrollieren Sie, ob das Messer symmetrisch ausgewuchtet ist, d.h. ob es eine symmetrische Form hat, ob kein Teil vom Messer abgebrochen ist, denn wenn es nicht symmetrisch ausgewuchtet ist, wird der Rasenmäher übermäßig vibrieren, was seine Beschädigung zu Folge haben wird. Lassen Sie ein stumpfes Messer schärfen. Das Messer muss nach dem Schärfen gleichmäßig ausgewuchtet sein. Ist das Messer verschlissen, tauschen Sie es für ein neues Originalteil vom Hersteller aus, da das Messer sowohl nicht zu schwer, als auch nicht zu spröde sein darf und die Originalform besitzen muss.



Abb. 5

- #### 6. Machen Sie sich vor dem Gebrauch des Rasenmähers mit allen seinen Bedienungselementen und Bestandteilen und auch mit dem Ausschalten vertraut, um ihn im Falle einer gefährlichen Situation sofort ausschalten zu können. Kontrollieren Sie vor

der Anwendung den festen Sitz sämtlicher Komponenten (z. B. Messer, Fangkorb) und auch ob irgendein Teil des Gerätes, wie z. B. die Sicherheits- und Schutzelemente, nicht beschädigt oder fehlerhaft installiert ist oder gar fehlt. Ein Rasenmäher mit beschädigten, fehlenden oder losen Teilen darf nicht benutzt und muss in einer autorisierten Werkstatt der Marke Extol® repariert werden.

V. Ein- und Ausschalten des Rasenmähers

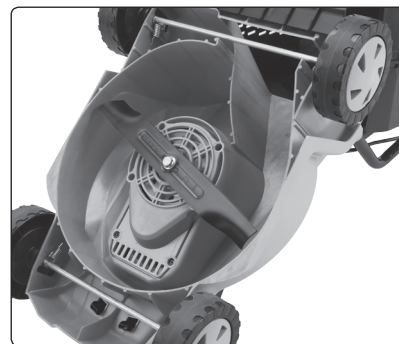
⚠️ HINWEIS

- Beim Einschalten des Rasenmähers darf dieser niemals zur Seite gekippt werden. Stellen Sie sicher, dass beim Einschalten die Messer nicht übermäßig belastet sind, z. B. durch einen dichten Moos oder zu hohes Gras. Sollte der Rasenmäher beim Einschalten angekippt werden, z. B. wegen einer höheren Belastung der Messer, heben Sie nur den Teil an, der vom Bediener abgewendet ist, jedoch nicht mehr als notwendig.
- Schalten Sie den Rasenmäher nicht ein, wenn Sie vor der Ausblasöffnung für das Gras stehen, d.h. ohne aufgesetzten Sammelbehälter.

INBETRIEBNAHME DES RASENMÄHERS

- #### 1. Verbinden Sie das Verlängerungskabel mit der Steckdose (Abb.1, Position 10) und danach das andere Ende vom Verlängerungskabel mit dem Stromnetz.

⚠️ HINWEIS

- Kontrollieren Sie das Verlängerungskabel, bevor Sie es benutzen, ob es nicht beschädigt ist (z. B. beschädigte Isolierung). So ein Verlängerungskabel darf nicht verwendet und muss für ein einwandfreies ersetzt werden.
- Der Mantel vom Verlängerungskabel muss mit H05RN-F oder H05VV-F gekennzeichnet sein. Wird ein Verlängerungskabel mit einem Leiterquerschnitt von 1,0 mm² eingesetzt, muss seine Länge max. 10 m betragen. Sollte ein längeres Verlängerungskabel notwendig sein, muss der Leiter einen Querschnitt von 1,5 m²

aufweisen. Seine Länge muss jedoch max. 50 m betragen. Die Querschnittsangabe muss auf dem Kabelmantel angegeben sein. Der Anschluss des Verlängerungskabels an das Stromnetz muss vor Eindringen von Wasser und hoher Feuchtigkeit geschützt sein.

2. **Drücken Sie den Sicherungsschalter gegen unbeabsichtigtes Einschalten und ziehen Sie gleichzeitig den Betriebsschalterhebel zum Griff an. Nach dem Drücken vom Betriebsschalterhebel lassen Sie den Sicherungsschalter los.**



Abb. 6

3. **Nach dem Einschalten ist der Sicherungsschalter zu lösen.**

- Sollten sich während des Gerätebetriebs merkwürdige Geräusche, Vibrationen oder unregelmäßiger Lauf bemerkbar machen, schalten Sie das Gerät sofort ab, trennen Sie es vom Stromnetz und ermitteln Sie und beheben die Ursache für dieses Verhalten. Sofern der nicht standardmäßige Lauf durch einen Defekt im Inneren des Gerätes verursacht wurde, veranlassen Sie die Reparatur in einer autorisierten Servicewerkstatt der Marke Extol® über den Händler oder wenden Sie sich direkt an eine autorisierte Werkstatt (Servicestellen finden Sie auf den Webseiten in der Einleitung der Gebrauchsanleitung).

AUSSCHALTEN DES RASENMÄHERS

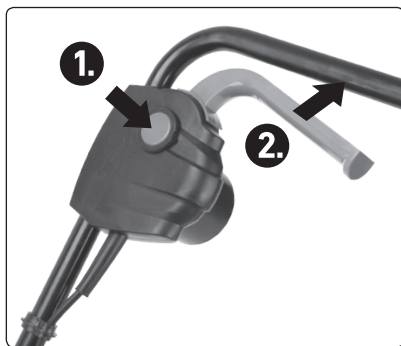
➔ Um den Rasenmäher auszuschalten, lösen Sie den Betriebsschalterhebel am Griff.

- Wenn der Rasenmäher ohne Aufsicht ist, trennen Sie ihn vom Stromnetz.

VI. Verwendung vom Rasenmäher

- Verwenden Sie bei der Arbeit mit dem Rasenmäher zugelassene persönliche Schutzausrüstung mit ausreichender Schutzklasse (Gehör-, Augenschutz u. ä.), ein festes, rutschhemmendes Schuhwerk, lange Hose. Arbeiten Sie niemals mit dem Rasenmäher, wenn Sie barfuß sind oder nur Sandalen haben. Tragen Sie keine Kleidung mit losen Teilen oder aus der Schnuren u. ä. hängen.
- Führen Sie den Rasenmäher beim Mähen stets mit angemessener Geschwindigkeit so, dass das gewachsene Gras nur in die Hälfte vom Schnittdurchmesser eingreift.
- Benutzen Sie den Rasenmäher nicht, wenn sich in unmittelbarer Umgebung Personen, v. a. Kinder, oder Haustiere befinden.
- Gestatten Sie niemals Kindern oder unbelehrten, physisch oder geistig unfähigen Personen oder Personen, die keine Ahnung vom sicheren Umgang mit dem Rasenmäher haben, dass sie ihn benutzen. Eine örtliche Anordnung kann das Alter des Bedieners einschränken. Der Bediener oder Benutzer sind für Unfälle oder Risiken verantwortlich, die anderen Personen oder an ihrem Eigentum entstehen. Unlesbare oder beschädigte Schilder sind zu ersetzen.
- Mähen Sie den Rasen nicht unmittelbar nach einem Regen oder Gießen, da sich das kleingemähte Gras im unteren Bereich des Rasenmähers anstauen und ankleben wird und nicht in den Fangkorb geführt wird. Es droht eine Schleudergefahr.
- **Benutzen Sie den Rasenmäher nicht zum Mähen vom übergewachsenen Gras; der Rasenmäher ist zum regelmäßigen Rasentrimmen bestimmt. Das Mähen vom übergewachsenen Gras oder Rasen mit einem dichten moosigen Unterwuchs kann die Überlastung und Beschädigung vom Rasenmäher ohne Anspruch auf eine kostenlose Garantiereparatur verursachen. Mähen Sie hohes Gras nur bis zu der Hälfte vom Messerradius. Führen Sie den Rasenmäher mit einer angemessenen schnellen Geschwindigkeit.**

SICHERHEITSAUWEISUNGEN FÜR DEN BETRIEB VON ELEKTRISCHEN RASENMÄHERN



WICHTIG
VOR DEM GEBRAUCH GRÜNDLICH LESEN.
FÜR SPÄTERE EINSICHTNAHME AUFBEWAHREN.

EINWEISUNG

- Lesen Sie die Anweisungen aufmerksam. Machen Sie sich mit den Bedienelementen und der richtigen Anwendung des Gerätes vertraut.
- Erlauben Sie niemals Kindern oder Personen ohne Kenntnis dieser Anweisungen, das Gerät zu benutzen. Eine örtliche Anordnung kann das Alter des Bedieners einschränken.
- Benutzen Sie den Rasenmäher nicht, wenn sich in unmittelbarer Umgebung Personen, v. a. Kinder, oder Haustiere befinden.

Denken Sie stets daran, dass der Bediener oder Benutzer für Unfälle oder Risiken verantwortlich sind, die anderen Personen oder an ihrem Eigentum entstehen.

VORBEREITUNG

- Tragen Sie bei der Arbeit mit dem Gerät stets Arbeitsschuhe und eine lange Hose. Arbeiten Sie niemals mit dem Rasenmäher, wenn Sie barfuß sind oder nur Sandalen haben. Tragen Sie keine Kleidung mit losen Teilen oder aus der Schnuren oder Krawatten hängen.
 - Besichtigen Sie sorgfältig den Bereich, in dem das Gerät verwendet wird, und entfernen Sie sämtliche Gegenstände, die vom Rasenmäher weggeschleudert werden könnten.
 - Machen Sie stets eine visuelle Kontrolle, dass die Messer, Messerschrauben und der Zusammenbau der Messerteile nicht verschlissen oder beschädigt sind. Tauschen Sie das gesamte Set an verschlissenen oder beschädigten Teilen, damit ihre Ausgewogenheit erhalten bleibt. Beschädigte oder unlesbare Schilder sind auszutauschen.
 - Vor dem Einsatz sind das Netz- und Verlängerungskabel zu kontrollieren, ob sie keine Anzeichen von Beschädigung oder Alterung aufweisen. Wird die Zuleitung während des Betriebs
- Benutzen Sie den Rasenmäher nur unter Tageslicht oder guter künstlicher Beleuchtung.
 - Vermeiden Sie den Gebrauch des Gerätes im nassen Gras.
 - Stellen Sie stets sicher, dass Sie am Hang eine stabile Körperhaltung haben.
 - Beim Mähen nicht laufen.
 - Mähen Sie wuer durch den Hang, niemals nach oben oder unten.
 - Bewegen Sie sich äußerst vorsichtig, wenn Sie die Fahrtrichtung am Hang ändern.
 - Mähe Sie keine zu steile Hänge.
 - Seien Sie besonders achtsam, wenn Sie mit dem Rasenmäher rückwärts fahren oder ihn zu sich ziehen.
 - Stoppen Sie das (die) Messer, wenn das Gerät beim Überqueren von anderen Oberflächen als Gras angekippt oder von oder zum Einsatzort transportiert werden soll.
 - Betreiben Sie niemals ein Gerät, das beschädigte Abdeckungen oder Sicherheitselemente aufweist, oder an dem keine Sicherheitseinrichtung wie Abweisbleche und/oder Fangkorb montiert sind.
 - Schalten Sie den Motor vorsichtig und in Übereinstimmung mit der Bedienungsanleitung ein und stehen Sie in einer ausreichenden Entfernung vom Messer (den Messern).
 - Kippen Sie das Gerät beim Einschalten vom Motor nicht an, ausgenommen der Fälle, wenn das Gerät beim Start angekippt werden muss. In diesem Fall darf es nicht mehr angekippt werden, als unbedingt notwendig, und nur der Teil, der vom Bediener abgewendet ist.
 - Starten Sie das Gerät nicht, wenn Sie vor dem Abfuhrkanal stehen.

beschädigt, trennen Sie das Netzkabel sofort vom Stromnetz. BERÜHREN SIE DAS NETZKABEL NICHT, BEVOR SIE ES VOM STROMNETZ TRENNEN Benutzen Sie das Gerät nicht, wenn das Netzkabel beschädigt oder verschlissen ist.

TÄTIGKEIT

- n) Halten Sie Ihre Hände und Füße fern von den rotierenden Teilen oder dem Bereich unter ihnen. Stehen Sie niemals vor dem Abfuhrkanal.
- o) Transportieren Sie das Gerät nicht, wenn der Motor in Betrieb ist.
- p) Schalten Sie das Gerät aus und trennen Sie das Netzkabel vom Stromnetz. Vergewissern Sie sich, dass alle beweglichen Teile vollständig stillstehen.
 - jedes Mal, wenn Sie das Gerät verlassen,
 - vor Reinigung des verstopften oder versetzten Abfuhrkanals
 - vor Kontrolle, Reinigung oder Arbeiten am Gerät;
 - nach Überfahren von einem Fremdgegenstand. Kontrollieren Sie, ob es zu keiner Beschädigung gekommen ist, und falls ja, muss das Gerät vor erneuter Inbetriebnahme repariert werden; falls das Gerät zu stark vibrieren beginnt (sofort kontrollieren)
 - suchen Sie die Beschädigung,
 - tauschen oder reparieren Sie alle beschädigten Teile,
 - kontrollieren Sie, ob alle losen Teile angezogen sind.

INSTANDHALTUNG UND LAGERUNG

- a) Achten Sie stets darauf, dass alle Schrauben und Muttern fest angezogen sind und vergewissern Sie sich, dass der Rasenmäher in einem guten Arbeitszustand ist.
- b) Kontrollieren Sie den Fangkorb oft, ob er nicht verschlissen oder beschädigt ist.
- c) Bei Geräten mit mehreren Messern ist daran zu denken, dass das Drehen von einem Messer auch weitere Messer zum Drehen bringen kann.
- d) Seien Sie während der Instandhaltung des Gerätes vorsichtig, damit Ihre Finger nicht zwischen den beweglichen Messern und den festen Teilen des Gerätes hängen bleiben.
- e) Lassen Sie das Gerät vor der Einlagerung stets abkühlen.
- f) Falls Sie die Messer reparieren, bedenken Sie, dass nach dem Abschalten der Stromzufuhr diese immer noch drehen können.
- g) Verschlossene oder beschädigte Teile sind aus Sicherheitsgründen auszutauschen. Benutzen Sie nur Originalersatzteile und -zubehör.

EMPFEHLUNGEN FÜR GERÄTE DER SCHUTZKLASSE II

Die Geräte sollten über einen Fehlerstrom-Schutzschalter (RCD) mit einem Abschaltstrom von max. 30 mA gespeist werden.

VII. Instandhaltung und Wartung

FÜR DEN BEDARFSFALL ERHÄLTICHE ERSATZTEILE

Best.-Nr.	Bezeichnung vom Ersatzteil
416200C	Kohlebürsten, 2 St.
416200-20	Antriebsriemen
416200-28	Manipulationsrollen
416200-33	Messer
416200-34	Spannmutter vom Messer

Tabelle 2

- ➔ Schalten Sie vor der Installation, Instandhaltung und Reinigung den Rasenmäher aus, trennen Sie das Netzkabel vom Stromnetz und warten sie ab, bis das Messer zum Stillstand gekommen ist. Der Bereich um das Messer herum ist mit einer Spachtel, oder einem Handfeger zu reinigen. Bei der Arbeit sind Schutzhandschuhe zu tragen.
- ➔ Ist das Messer von seiner Form her unsymmetrisch, weil es durch einen Aufprall beschädigt wurde, lassen Sie es von einem Fachmann richten. Lassen Sie ein stumpfes Messer fachmännisch schärfen. Weist das Messer eine geringe mechanische Beschädigung auf, z. B. infolge eines Aufpralls, lassen Sie die beschädigte Stelle ausschleifen – es ist jedoch immer für eine ordnungsgemäße Auswuchtung des Messers zu sorgen. Ein unausgewuchtetes Messer verursacht übermäßige Vibrationen beim Lauf des Rasenmähers. Falls dies passiert, schalten Sie den Rasenmäher sofort ab und stellen Sie eine Reparatur sicher. Dies könnte sonst zur Beschädigung des Rasenmähers und gefährlichen Situationen führen. Verwenden Sie das vom Hersteller gelieferte Originalmesser. Bei der Montage vom Messer ist dieses so anzubringen, dass die ggf. angeführte Aufschrift „THIS SIDE TO GRASS“ zum Gras gerichtet ist, siehe Abb. 5.

- Achten Sie stets darauf, dass die Schrauben und Muttern fest angezogen sind und vergewissern Sie sich, dass der Rasenmäher in einem guten Arbeitszustand ist.
- Kontrollieren Sie den Sammelbehälter oft, ob er nicht verschlissen oder beschädigt ist.
- Seien Sie während der Reinigung oder Instandhaltung vorsichtig, damit Ihre Finger zwischen den beweglichen Messern und den festen Teilen des Gerätes nicht hängen bleiben.
- Falls Sie mit dem Messer manipulieren wollen, denken Sie daran, dass das Messer noch einige Zeit nach dem Abschalten des Motors nachläuft.
- Verschlossene oder beschädigte Geräteteile müssen aus Sicherheitsgründen durch Originalteile vom Hersteller ausgetauscht werden.
- **Im Bedarfsfalle reinigen Sie den Rasenmäher mit einem durch Reinigungsmittellösung befeuchteten Lappen. Verhindern Sie dabei das Eindringen von Wasser in das Geräteinnere.** Benutzen Sie zum Reinigen niemals organische Lösemittel (z. B. auf Azetonbasis) oder schleifende Reinigungsmittel, sonst kommt es zur Beschädigung vom Kunststoffgehäuse!
- Zwecks einer Garantiereparatur wenden Sie sich an den Händler, bei dem Sie das Produkt gekauft haben, der eine Reparatur in einer autorisierten Servicewerkstatt der Marke Extol® sicherstellt. Im Falle einer Nachgarantiereparatur wenden Sie sich direkt an eine autorisierte Servicewerkstatt der Marke Extol® (die Servicestellen finden Sie unter der in der Einleitung dieser Gebrauchsanweisung angeführten Internetadresse).
- Eine kostenlose Garantiereparatur bezieht sich lediglich auf Produktionsmängel des Produktes (versteckte und offensichtliche) und nicht auf den Verschleiß des Produktes infolge einer übermäßigen Beanspruchung oder geläufiger Nutzung oder auf Beschädigungen des Produktes durch unsachgemäße Anwendung.
- Im Falle eines Streits zwischen dem Käufer und Verkäufer auf Grund des Kaufvertrags, der nicht direkt unter den Vertragspartnern geschlichtet werden konnte, hat der Käufer das Recht, sich an die Handelsinspektion als Subjekt für außergerichtliche Auseinandersetzung von Verbraucherstreitigkeiten zu wenden. Auf den Webseiten der Handelsinspektion

befindet sich der Link zum Verzeichnis „ADR- außergerichtliche Auseinandersetzung von Streitigkeiten“.

VIII. Lagerung

- Lagern Sie den Rasenmäher an einem trockenen Ort und außerhalb der Reichweite von Kindern bei einer Temperatur von max. 40°C und nicht im direkten Sonnenlicht oder in der Nähe von strahlenden Hitzequellen. Schützen Sie den Rasenmäher vor Regen und hoher Feuchtigkeit.

IX. Typenschildverweis, Symbole und Piktogramme



	Lesen Sie vor der Benutzung des Gerätes die Gebrauchsanleitung.
	Nähern Sie sich mit dem Rasenmäher nicht zu umherstehenden Personen oder Tieren. Meiden Sie unbeteiligte Personen.
	Achten Sie auf scharfe Klingen. Vermeiden Sie den Kontakt mit den scharfen Messern. Die Messer laufen noch einige Zeit nach, auch wenn der Motor abgeschaltet ist – ziehen Sie den Stecker aus der Steckdose, bevor Sie eine Instandhaltung durchführen oder wenn das Netzkabel beschädigt ist.
	Erlauben Sie nicht, dass das bewegliche Netzkabel in Kontakt mit dem Mähinstrument kommt.
	Entspricht den einschlägigen Anforderungen der EU.
	Gerät mit zweiter Schutzklasse. Doppelte Isolierung.
	Wechselstrom.
	Elektroabfall, siehe weiter.
Auf dem Typenschild des Rasenmähers ist das Produktionsjahr und -monat und die Nummer der Produktionsserie angeführt.	

Tabelle 3

X. Abfallentsorgung

VERPACKUNGEN

- Werfen Sie die Verpackungen in den entsprechenden Container für sortierten Abfall.

RASENMÄHER (ELEKTROGERÄT)

- Nach der europäischen Richtlinie 2002/96/EG dürfen elektrische und elektronische Geräte nicht in den Hausmüll geworfen werden, sondern sie müssen zu einer umweltgerechten Entsorgung an festgelegte Sammelstellen übergeben werden. Informationen über die Sammelstellen erhalten Sie bei dem Gemeindeamt. Informationen über Sammelstellen erhalten Sie bei dem Gemeindeamt.



EG und GS Konformitätserklärung

Hersteller Madal Bal a.s. • Bartošova 40/3, 760 01 Zlín • Ident.-Nr.: 49433717

erklärt,
dass die nachstehend bezeichnete Anlage auf Grund ihres Konzeptes und Konstruktion, sowie die auf den Markt eingeführten Ausführungen, den einschlägigen Anforderungen der Europäischen Gemeinschaft entsprechen. Diese Erklärung wird auf ausschließliche Verantwortung des Herstellers herausgegeben.

Rasenmäher Extol® Craft 416200

steht in Übereinstimmung mit folgenden harmonisierten Normen:

EN 60335-1:2012+A11+A13+AC1+Z1+Z2; EN 60335-2-77:2010; EN 62233:2008
EN 55014-1:2006 +A1:2009+A2:2011 bis 28.4.2020/ ab diesem Datum EN 55014-1:2017;
EN 55014-2:1997+A1+A2 bis 25.3.2018/danach gemäß EN 55014-2:2015;
EN 61000-3-2:2014; EN 61000-3-3:2013; EN 62321-x; AfPS GS 2014:01 PAK

und harmonisierenden Vorschriften entworfen und hergestellt:

2006/42 EU
2014/30 EU
2011/65 EU
2000/14 EU

Die Zusammenstellung der technischen Dokumentation 2006/42 EU; 2000/14 EU hat Herr Martin Šenkýř mit Sitz an der Adresse des Herstellers durchgeführt. Technische Dokumentation (2006/42 EU; 2000/14 EU) ist an der Adresse des Herstellers zugänglich.

Der den jeweiligen Typ repräsentierende gemessene Schallleistungspegel: 93,3 dB(A); Unsicherheit K= ±2,43 dB(A)
Garantierter Schallleistungspegel der Anlage: 96 dB(A).

Ort und Datum der Herausgabe der Konformitätserklärung: Zlín, 27.12. 2017
Die Person, die zur Erstellung der EU-Konformitätserklärung im Namen des Herstellers berechtigt ist (Unterschrift, Name, Funktion):

Martin Šenkýř
Vorstandsmitglied der AG